



2024

# FİYAT LİSTESİ

## İÇİNDEKİLER

VATKON - GÜÇ KAYNAĞI .....	1
VATKON - ETHERNET SWITCH.....	3
VATKON - RÖLE.....	5
SUPU - RAY KLEMENS.....	9
TP SERİSİ.....	11
TC SERİSİ.....	24
TU SERİSİ.....	32
AKSESUARLAR .....	37
SUPU - TRAF0 KLEMENSLERİ .....	40
SUPU - ÖZEL KLEMENSLER.....	42
SUPU - PCB KONNEKTÖR VE KLEMENSLERİ .....	44
MC SERİSİ.....	45
MCS SERİSİ.....	53
SUPU - KUMANDA BUTONLARI .....	55
TS2 SERİSİ.....	56
TJ2 SERİSİ .....	64
AKSESUARLAR .....	69
SUPU - ENDÜSTRİYEL KONNEKTÖRLER .....	71
ATOP TECHNOLOGIES - ETHERNET SWITCH .....	73
ETHERNET SWITCH .....	74
WIRELESS CONNECTIVITY.....	80

# VATKON - GÜÇ KAYNAĞI

Ürün gamımızda kontak çıkışı, kontak çıkışlı, monofaze ve trifaze olmak üzere farklı modeller bulunmaktadır. Kompakt boyuta sahiptir ve hafiftir.



Ürünlerimiz geniş çalışma sıcaklık aralığına ve yüksek verimliliğe sahiptir. Kısa devre ve aşırı yük koruması vardır. Ayrıca EMI filtresi bulunmaktadır. 100% tam yükte Burn-in testi yapılmıştır.

## ANAHTARLAMALI GÜÇ KAYNAKLARI



Ürün Kodu	Ürün İsmi	Çıkış Gerilimi (VDC)	Çıkış Akımı (A)	Boyutlar (Genişlik*Derinlik*Yükseklik)	Ağırlık (g)	Birim Fiyat (€/ad.)
20220001	VTK-75-24	24	3,20	32x125.2x102mm	510 g	€ 42,00
20220002	VTK-120-12	12	10	40x125.2x113.5mm	480 g	€ 53,00
20220003	VTK-120-24	24	5	40x125.2x113.5mm	480 g	€ 44,00
20220004	VTK-120-48	48	2,50	40x125.2x113.5mm	480 g	€ 53,00
20220005	VTK-150-24	24	6,25	40x125.2x113.5mm	510 g	€ 49,00
20220006	VTK-240-24	24	10	63x125.2x113.5mm	1000 g	€ 79,00
20220007	VTK-480-24	24	20	85.5x125.2x128.5mm	1200 g	€ 158,00



### OTOMAT TİPİ GÜÇ KAYNAĞI

Ürün Kodu	Ürün İsmi	Çıkış Gerilimi (VDC)	Çıkış Akımı (A)	Boyutlar (Genişlik*Derinlik*Yükseklik)	Ağırlık (g)	Birim Fiyat (€/ad.)
20220008	VTK-60-12	12	5	52.5x90x54.5mm	190 g	€ 33,00
20220009	VTK-60-24	24	2,50	52.5x90x54.5mm	190 g	€ 28,00



### R SERİSİ GÜÇ KAYNAKLARI (KONTAK ÇIKIŞLI)

Ürün Kodu	Ürün İsmi	Çıkış Gerilimi (VDC)	Çıkış Akımı (A)	Boyutlar (Genişlik*Derinlik*Yükseklik)	Ağırlık (g)	Birim Fiyat (€/ad.)
20220010	VTK-60-24-r	24	2,50	40x90x100mm	270 g	€ 40,00
20220011	VTK-75-24-r	24	3,20	32x125.2x102mm	550 g	€ 50,00
20220012	VTK-120-12-r	12	10	40x125.2x113.5mm	650 g	€ 65,00
20220013	VTK-120-24-r	24	5	40x125.2x113.5mm	650 g	€ 56,00
20220014	VTK-240-24-r	24	10	63x125.2x113.5mm	1100 g	€ 99,00
20220015	VTK-480-24-r	24	20	85.5x125.2x128.5mm	1200 g	€ 223,00



### DR SERİSİ GÜÇ KAYNAKLARI ( 2 FAZ & KONTAK ÇIKIŞLI)

Ürün Kodu	Ürün İsmi	Çıkış Gerilimi (VDC)	Çıkış Akımı (A)	Boyutlar (Genişlik*Derinlik*Yükseklik)	Ağırlık (g)	Birim Fiyat (€/ad.)
20220016	VTK-120-24-DR	24	5	40x125.2x113.5mm	650 g	€ 62,00
20220017	VTK-240-24-DR	24	10	63x125.2x113.5mm	1060 g	€ 110,00



### S SERİSİ GÜÇ KAYNAĞI (SAC TİPİ)

Ürün Kodu	Ürün İsmi	Çıkış Gerilimi (VDC)	Çıkış Akımı (A)	Boyutlar (Genişlik*Derinlik*Yükseklik)	Ağırlık (g)	Birim Fiyat (€/ad.)
20220018	VTK-120-12-s	12	10	199x98x38 mm	570 g	€ 28,00
20220019	VTK-120-24-s	24	5	199x98x38 mm	570 g	€ 24,00
20220020	VTK-240-12-s	12	20	215x115x50mm	900 g	€ 43,00
20220021	VTK-240-24-s	24	10	215x115x50mm	900 g	€ 37,00

## VATKON - ETHERNET SWITCH

Ürünlerimiz metal kasadır ve  $-40\text{ }^{\circ}\text{C} \sim +85\text{ }^{\circ}\text{C}$  çalışma sıcaklığına sahiptir. Zorlu saha ortamlarına uyum sağlayabilir. Ortalama çalışma süresi 300.000 saattir. Ters bağlantı ve 4A'e kadar aşırı akım koruması vardır. FCC, CE ve ROHS standartlarına uygundur.



Kompakt bir kontrol kutusuna rahatça yerleştirilebilir. Kılavuz rayın kurulum özellikleri, geniş çalışma sıcaklığı, IP40 koruma sınıfı gövde ve LED gösterge ışığı, ürünleri tak ve çalıştır endüstriyel ekipman haline getirir. Kullanıcılarına Ethernet ekipman ağı için güvenilir ve kullanışlı çözümler sağlar ve akıllı şehir, ulaşım ve endüstri gibi ethernet erişiminin önemli olduğu endüstriyel senaryolarında yaygın olarak kullanılabilir.

## ENDÜSTRİYEL ETHERNET SWITCH



### ETHERNET SWITCH (10/100 Mbps)

Ürün Kodu	Ürün İsmi	Açıklama	Boyutlar (Uzunluk × Genişlik × Yükseklik)	Birim Fiyat (€/ad.)
20220022	VT-IE6050-5TX	5 adet 10/100 Mbps port	118×86×39mm	€ 83
20220023	VT-IE6050-8TX	8 adet 10/100 Mbps port	143×101×44mm	€ 158
20220024	VT-IE6050-16TX	16 adet 10/100 Mbps port	176×136×46,5mm	€ 300
20220025	VT-IE6050-6TX2FS-WA/B	6 adet 10/100 Mbps port + 2 adet optik port	144×101×44mm	€ 520
20220026	VT-IE6100S-4TP2TX	4 adet 100M POE port + 2 adet 100M uplink portu	200×120×45mm	€ 200



### GIGABIT ETHERNET SWITCH (10/100/1000 Mbps)

Ürün Kodu	Ürün İsmi	Açıklama	Boyutlar (Uzunluk × Genişlik × Yükseklik)	Birim Fiyat (€/ad.)
20220027	VT-IE6050-5GT	5 adet 10/100/1000 Mbps port	118×86×39mm	€ 110
20220028	VT-IE6050-8GT	8 adet 10/100/1000 Mbps port	143×101×44mm	€ 210
20220029	VT-IE6050-4GT2GS	4 adet 10/100/1000 Mbps port + 2 adet fiber port	118×86×39mm	€ 520
20220030	VT-IE6000-4GT2GS M*	4 adet 10/100/1000 Mbps port + 2 adet fiber port	143,7×113×47,7mm	€ 950

\* Yönetilebilir endüstriyel anahtarları temsil eder.

### SFP MODÜL

Ürün Kodu	Ürün İsmi	Açıklama	Boyutlar (Uzunluk × Genişlik × Yükseklik)	Birim Fiyat (€/ad.)
20220031	HJP-B3524-FL20D	Single mod - single fiber, 10/100/1000 Mbps SFP optik modül	56,6×13,7×12,8mm	€ 210
20220032	VT-0824-VL05D	Multi mod - dual fiber, 10/100/1000 Mbps SFP optik modül	56,65×13,7×12,26mm	€ 140

# VATKON - RÖLE

Ürün portföyümüzde

- 24VAC/DC ve 230VAC/DC slim röleler,
- 5-60VDC ve 24-240VAC çıkışlı slim optokuplörler,
- 4A, 7A ve 12A solid-state röleler,
- 24VDC bobin gerilimine sahip 12-16A kontak akımlı tek kontak güç rölesi,



- 12VDC ve 24VDC bobin gerilimine sahip 8A çift kontak röleler,
- 24VDC, 24VAC ve 230VAC bobin gerilimine sahip 8A çift kontak LED'li röleler ve
- 12VDC, 24VDC ve 250VAC bobin gerilimine sahip 5A dört kontak röleler

bulunmaktadır.

## ENDÜSTRİYEL RÖLE

### SLIM RÖLE



Ürün Kodu	Ürün İsmi	Açıklama	Birim Fiyat (€/ad.)
20220033	VT-41F-1Z-C2-024 VAC/DC	24 VAC/DC Bobin Gerilimi, 6A Kontak Akımlı, Vida Bağlantılı Röle Takımı	€ 12,30
20220034	VT-41F-1Z-C4-024 VAC/DC	24 VAC/DC Bobin Gerilimi, 6A Kontak Akımlı, Push-in Bağlantılı Röle Takımı	€ 12,40
20220035	VT-41F-1Z-C4-048VAC/DC	48 VAC/DC Bobin Gerilimi, 6A Kontak Akımlı, Push-in Bağlantılı Röle Takımı	€ 15,90
20220036	VT-41F-1Z-C4-110 VAC/DC	110 VAC/DC Bobin Gerilimi, 6A Kontak Akımlı, Push-in Bağlantılı Röle Takımı	€ 15,90
20220037	VT-41F-1Z-C2-230 VAC/DC	230 VAC/DC Bobin Gerilimi, 6A Kontak Akımlı, Vida Bağlantılı Röle Takımı	€ 15,80
20220038	VT-41F-1Z-C4-230 VAC/DC	230 VAC/DC Bobin Gerilimi, 6A Kontak Akımlı, Push-in Bağlantılı Röle Takımı	€ 15,90
20220039	HF41F-012ZS	12VDC Bobin Gerilimi, 1 Enversör Kontak, 6A Kontak Akımlı Röle	€ 6,40
20220040	HF41F-024ZS	24VDC Bobin Gerilimi, 1 Enversör Kontak, 6A Kontak Akımlı Röle	€ 6,10
20220041	HF41F-060ZS	60VDC Bobin Gerilimi, 1 Enversör Kontak, 6A Kontak Akımlı Röle	€ 9,50
20220042	VT-41F-1Z-C4	Slim Röleler için Push-in Bağlantılı Röle Tabanı	€ 6,20
20220043	VT-41F-1Z-C2	Slim Röleler için Vida Bağlantılı Röle Tabanı	€ 6,10

### SLIM RÖLE AKSESUARLARI

Ürün Kodu	Ürün İsmi	Açıklama	Birim Fiyat (€/ad.)
20220044	VT-41F-H-RD	Vida Bağlantılı Slim Röleler için Geçmeli Tarak Köprü, Kırmızı	€ 4,70
20220045	VT-41F-H-BU	Vida Bağlantılı Slim Röleler için Geçmeli Tarak Köprü, Mavi	€ 4,70
20220046	VT-41F-H1-RD	Push-in Bağlantılı Slim Röleler için Köprü, Kırmızı	€ 4,70
20220047	VT-41F-H1-BK	Push-in Bağlantılı Slim Röleler için Köprü, Siyah	€ 4,70
20220048	VT-41F-H1-BU	Push-in Bağlantılı Slim Röleler için Köprü, Mavi	€ 4,70

### SLIM OPTOKUPLÖRLER



Ürün Kodu	Ürün İsmi	Açıklama	Birim Fiyat (€/ad.)
20220049	VT-SSR-1H-602DD	IN: 3-28 VDC, OUT: 5-60 VDC, Kontak Akımı: 2A	€ 12,60
20220050	VT-SSR-1H-302DA	IN: 3-28 VDC, OUT: 24-240VAC, Kontak Akımı: 2A	€ 21,90
20220051	VT-41F-1Z-C2	Optokuplörler için Vida Bağlantılı Röle Tabanı	€ 6,10
20220052	VT-41F-1Z-C4	Optokuplörler için Push-in Bağlantılı Röle Tabanı	€ 6,20
20220053	VT-41F-1H-SSR-C2/5-60VDC	Vida Bağlantılı DC Optokuplör, IN: 3-28 VDC, OUT: 5-60 VDC, Kontak Akımı: 2A	€ 18,70
20220054	VT-41F-1H-SSR-C4/5-60VDC	Push-in Bağlantılı DC Optokuplör, IN: 3-28 VDC, OUT: 5-60 VDC, Kontak Akımı: 2A	€ 18,90
20220055	VT-41F-1H-SSR-C2/24-240VAC	Vida Bağlantılı AC Optokuplör, IN: 3-28 VDC, OUT: 24-240VAC, Kontak Akımı: 2A	€ 28,00
20220056	VT-41F-1H-SSR-C4/24-240VAC	Push-in Bağlantılı AC Optokuplör, IN: 3-28 VDC, OUT: 24-240VAC, Kontak Akımı: 2A	€ 28,30



## ENDÜSTRİYEL RÖLE

### SOLID STATE RÖLE



Ürün Kodu	Ürün İsmi	Açıklama	Birim Fiyat (€/ad.)
20220057	VT-ISR-C04A	IN: 3-28 VDC, OUT: 4A, 24-440 VAC	€ 19,80
20220058	VT-ISR-C07A	IN: 3-28 VDC, OUT: 7A, 24-440 VAC	€ 29,85
20220059	VT-ISR-M04D	IN: 4-28 VDC, OUT: 4A, 5-200 VDC	€ 19,65
20220060	VT-ISR-FI2D	IN: 4-28 VDC, OUT: 12A, 4-60 VDC	€ 31,50
20220061	VT-1S-05E	Solid State Röleler için Vida Bağlantılı Röle Tabanı	€ 5,20
20220062	VT-ISR-C04A/24-440VAC	Solid State Röle Takımı, IN: 3-28 VDC, OUT: 24-440 VAC, Kontak Akımı: 4A	€ 23,20
20220063	VT-ISR-C07A/24-440VAC	Solid State Röle Takımı, IN: 3-28 VDC, OUT: 24-440 VAC, Kontak Akımı: 7A	€ 33,25
20220064	VT-ISR-M04D/5-200VDC	Solid State Röle Takımı, IN: 4-28 VDC, OUT: 5-200 VDC, Kontak Akımı: 4A	€ 23,05
20220065	VT-ISR-FI2D/4-60VDC	Solid State Röle Takımı, IN: 4-28 VDC, OUT: 4-60 VDC, Kontak Akımı: 12A	€ 34,90

### TEK KONTAK RÖLE



Ürün Kodu	Ürün İsmi	Açıklama	Birim Fiyat (€/ad.)
20220066	VT-115F-1Z-12VDC	12 VDC Bobin Gerilimi, Tek Kontak (5 Pinli) Röle, Kontak Akımı: 12-16A	€ 4,50
20220067	VT-115F-1Z-24VDC	24 VDC Bobin Gerilimi, Tek Kontak (5 Pinli) Röle, Kontak Akımı: 12-16A	€ 4,30
20220068	VT-14F-1Z-C3	Tek Kontak Röleler için Vida Bağlantılı Röle Tabanı	€ 5,20
20220069	VT-14F-1Z-C3-12VDC	12 VDC Bobin Gerilimi, Tek Kontak (5 Pinli) Röle Takımı, Kontak Akımı: 12-16A	€ 11,35
20220070	VT-14F-1Z-C3-24VDC	24 VDC Bobin Gerilimi, Tek Kontak (5 Pinli) Röle Takımı, Kontak Akımı: 12-16A	€ 11,25

### ÇİFT KONTAK RÖLELER



Ürün Kodu	Ürün İsmi	Açıklama	Birim Fiyat (€/ad.)
20220071	VT-115F-2Z-12VDC	12 VDC Bobin Gerilimi, Çift Kontak (8 Pinli) Röle, Kontak Akımı: 8A	€ 4,50
20220072	VT-115F-2Z-24VDC	24 VDC Bobin Gerilimi, Çift Kontak (8 Pinli), Kontak Akımı: 8A	€ 4,40
20220073	VT-14F-2Z-C3	Çift Kontak Röleler için Vida Bağlantılı Röle Tabanı	€ 5,20
20220074	VT-14F-2Z-C3-12VDC	12 VDC Bobin Gerilimi, Çift Kontak (8 Pinli) Röle Takımı, Kontak Akımı: 8A	€ 11,45
20220075	VT-14F-2Z-C3-24VDC	24 VDC Bobin Gerilimi, Çift Kontak (8 Pinli) Röle Takımı, Kontak Akımı: 8A	€ 11,35

### DÖRT KONTAK RÖLELER

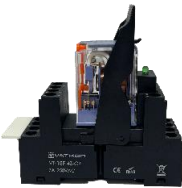

Ürün Kodu	Ürün İsmi	Açıklama	Birim Fiyat (€/ad.)
20220076	VT-ER4N-T-12VDC	12 VDC Bobin Gerilimi, Dört Kontak Röle, Kontak Akımı: 5A	€ 7,50
20220077	VT-ER4N-T-24VDC	24 VDC Bobin Gerilimi, Dört Kontak Röle, Kontak Akımı: 5A	€ 7,30
20220078	VT-ER4N-T-250VAC	250 VAC Bobin Gerilimi, Dört Kontak Röle, Kontak Akımı: 5A	€ 8,80
20220079	VT-18F-4Z-C4	Dört Kontak Röleler için Vida Bağlantılı Röle Tabanı	€ 4,80
20220080	VT-ER4N-T-D12-LT	12 VDC Bobin Gerilimi, Dört Kontak Röle Takımı, Kontak Akımı: 5A	€ 12,50
20220081	VT-ER4N-T-D24-LT	24 VDC Bobin Gerilimi, Dört Kontak Röle Takımı, Kontak Akımı: 5A	€ 12,30
20220082	VT-ER4N-T-A250-LT	250 VAC Bobin Gerilimi, Dört Kontak Röle Takımı, Kontak Akımı: 5A	€ 13,80

## ENDÜSTRİYEL RÖLE

### AKSESUARLAR

Ürün Kodu	Ürün İsmi	Açıklama	Birim Fiyat (€/ad.)
20220083	LM-CF/6-24 VDC	24 VDC için koruma diyodu ve LED modülü	€ 2,50
20220084	LM-FQ/110-230 VAC/DC	230 VAC/DC için koruma diyodu ve LED modülü	€ 2,80

### ÇİFT KONTAK LEDLİ RÖLELER



Ürün Kodu	Ürün İsmi	Açıklama	Birim Fiyat (€/ad.)
20220085	VT-2S-CL-DC24V	24 VDC Bobin Gerilimi, Çift Enversör Kontak Ledli Röle, Kontak Akımı: 8A	€ 5,30
20220086	VT-2S-CL-AC24V	24 VAC Bobin Gerilimi, Çift Enversör Kontak Ledli Röle, Kontak Akımı: 8A	€ 5,70
20220087	VT-2S-CL-AC220V	230 VAC Bobin Gerilimi, Çift Enversör Kontak Ledli Röle, Kontak Akımı: 8A	€ 9,10
20220088	VT-14F-2Z-C5	Çift Kontak Ledli Röleler için Vida Bağlantılı Röle Tabanı	€ 5,30
20220089	VT-2S-L-C5-24DC	24 VDC Bobin Gerilimi, Çift Enversör Kontak Ledli Röle Takımı, Kontak Akımı: 8A	€ 10,80
20220090	VT-2S-L-C5-24AC	24 VAC Bobin Gerilimi, Çift Enversör Kontak Ledli Röle Takımı, Kontak Akımı: 8A	€ 11,20
20220091	VT-2S-L-C5-230AC	230 VAC Bobin Gerilimi, Çift Enversör Kontak Ledli Röle Takımı, Kontak Akımı: 8A	€ 14,60

### ÜÇ KONTAK RÖLELER



Ürün Kodu	Ürün İsmi	Açıklama	Birim Fiyat (€/ad.)
20220092	VT-MK3P-I/3Z A220	220 VAC Bobin Gerilimi, Üç Kontak Röle, Kontak Akımı: 10A	€ 18,00
20220093	VT-MK3P-I/3Z D24	24 VDC Bobin Gerilimi, Üç Kontak Röle, Kontak Akımı: 10A	€ 17,50
20220094	VT-MK3P-I/3Z D48	48 VDC Bobin Gerilimi, Üç Kontak Röle, Kontak Akımı: 10A	€ 17,50
20220095	VT-MK3P-I/3Z D110	110 VDC Bobin Gerilimi, Üç Kontak Röle, Kontak Akımı: 10A	€ 17,50
20220096	VT-MK3P-I/3Z D220	220 VDC Bobin Gerilimi, Üç Kontak Röle, Kontak Akımı: 10A	€ 18,00
20220097	VT-10F-3Z-C3	Üç Kontak Röleler için Vida Bağlantılı Röle Tabanı	€ 7,20
20220098	VT-10F-3Z-C3-220VAC	220 VAC Bobin Gerilimi, Üç Kontak Röle Takımı, Kontak Akımı: 10A	€ 26,40
20220099	VT-10F-3Z-C3-24VDC	24 VDC Bobin Gerilimi, Üç Kontak Röle Takımı, Kontak Akımı: 10A	€ 25,90
20220100	VT-10F-3Z-C3-48VDC	48 VDC Bobin Gerilimi, Üç Kontak Röle Takımı, Kontak Akımı: 10A	€ 25,90
20220101	VT-10F-3Z-C3-110VDC	110 VDC Bobin Gerilimi, Üç Kontak Röle Takımı, Kontak Akımı: 10A	€ 25,90
20220102	VT-10F-3Z-C3-220VDC	220 VDC Bobin Gerilimi, Üç Kontak Röle Takımı, Kontak Akımı: 10A	€ 26,40

**SUPU 速普®**

宁波速普电子有限公司 (以下简称 SUPU)

Ningbo SUPU Electronics Co., Ltd.

授权以下公司

Authorized the following company

Vatkon Elektrik San. Ve Tic. A. Ş.

SUPU 土耳其/阿曼/迪拜授权经销商

**As an “Authorized Dealer” in TURKEY/OMAN/DUBAI**

速普电子授权 Vatkon 为速普接线端子产品在土耳其/阿曼/迪拜地区授权经销商。有效期至 2024 年 12 月 31 日,负责该地区对应行业的产品推广及产品销售业务。

SUPU authorized Vatkon as the official dealer in **TURKEY/OMAN/DUBAI** to sell all SUPU Products including the terminal blocks and connectors. Vatkon should be responsible for the products promotion and the sales transaction, and it valid until 31<sup>st</sup>, December, 2024.

签章  
Signature

# SUPU - RAY KLEMENS

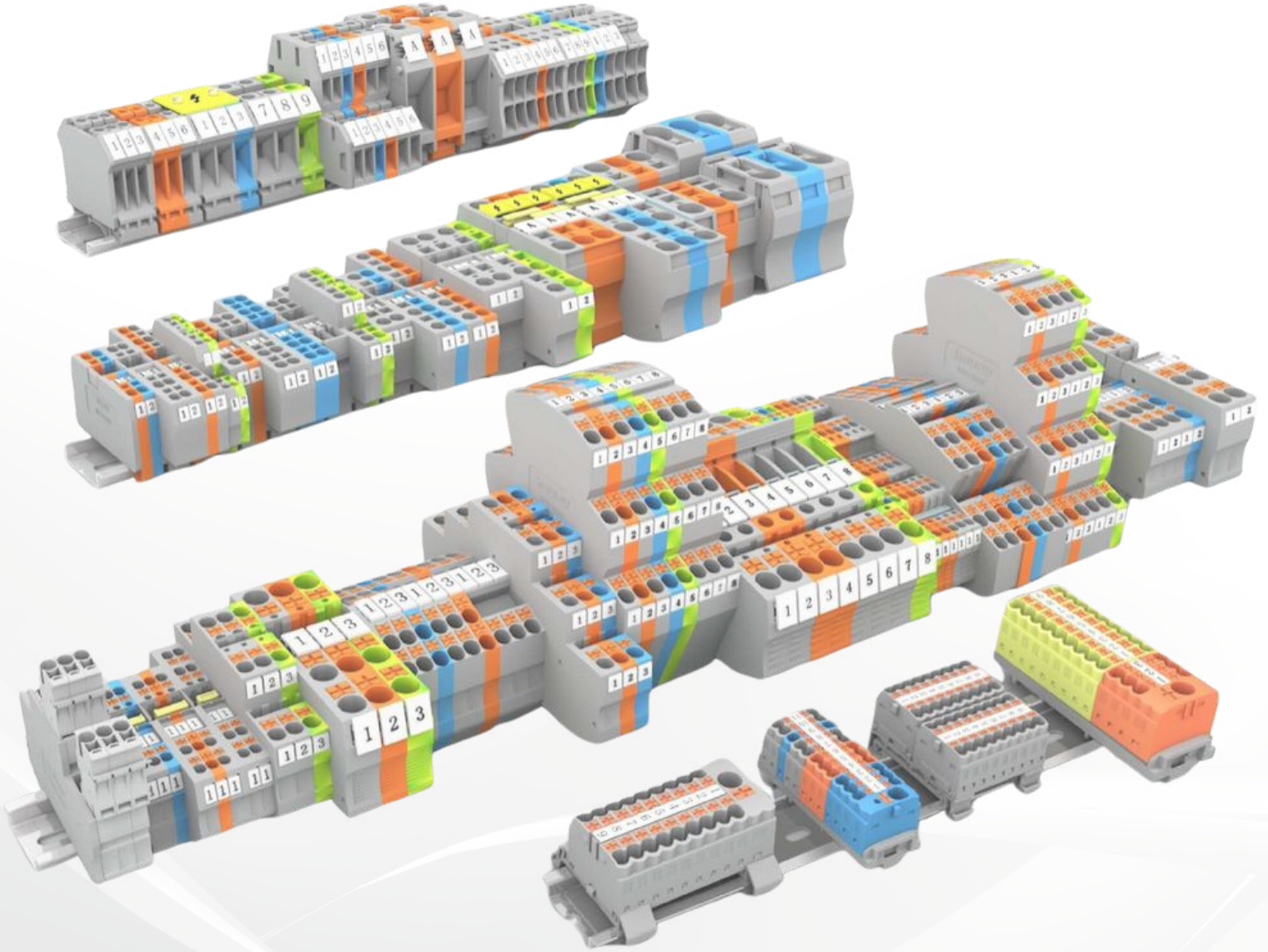

*TP SERİSİ / TC SERİSİ / TU SERİSİ*

# TP SERİSİ

TP serisi push-in klemensler, kabloların hızlı bağlantısını özel aletler olmadan tamamlayabilen push-in yaylı bağlantı teknolojisini kullanır. Montaj sırasında kullanılan kuvveti önemli ölçüde azaltır. TP serisi, IEC/EN60947, UL1059 ve diğer uluslararası standartlara uygun olarak üretilmiştir.

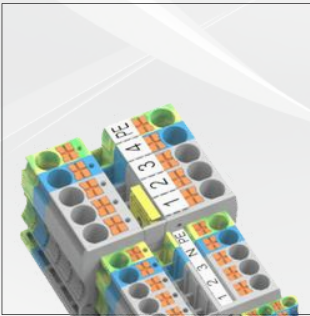
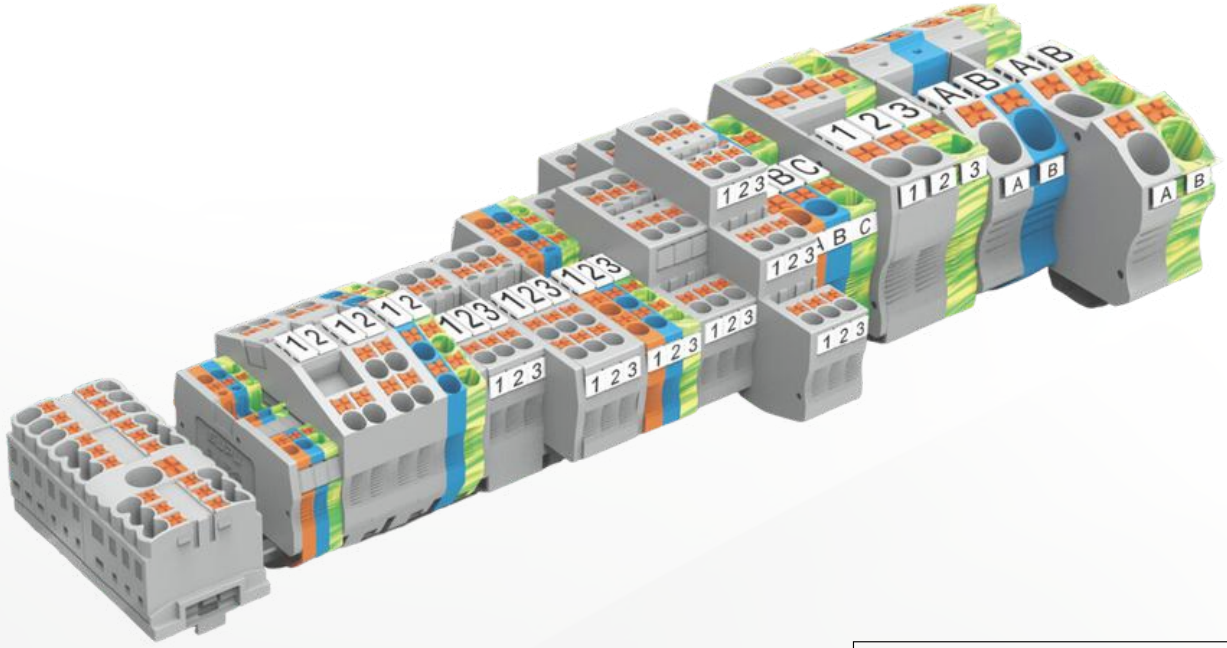

Üzerinde bulunan tuşu sayesinde gerilim taşıyan hiçbir parçayla temas gerektirmez.

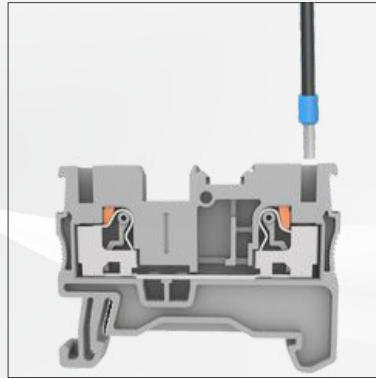

0.25mm<sup>2</sup>'den büyük tek damarlı ve 0.34mm<sup>2</sup>'den büyük yüksüklü kablolar doğrudan bağlanabilir.

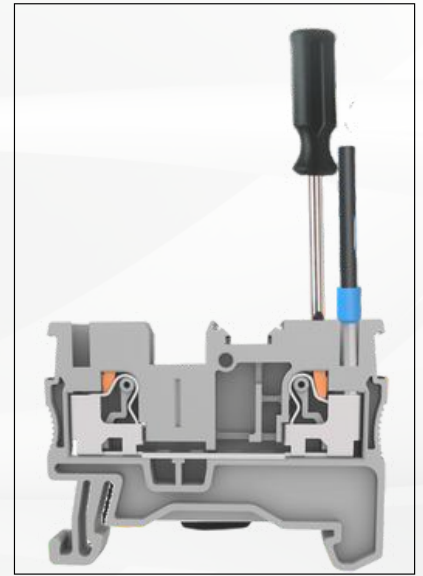

Tek tuşla kablunun bağlantısını kesebilirsiniz.

## RAY KLEMENSLER- TP SERİSİ

### PUSH-IN KLEMENSLER

#### TEK GİRİŞ - TEK ÇIKIŞLI GEÇİŞ (1-1) KLEMENSLERİ

Stok Kodu	Ürün	Kesit (mm <sup>2</sup> )	Gerilim (V)	Akım (A)	Renk	Birim Fiyat (€/ad.)
412200015	TP1.5-2-GY	1,5	500	17,5	Gri	0,65 €
20230001	TP1.5-2-OG	1,5			Turuncu	0,68 €
412200017	TP1.5-2-BU	1,5			Mavi	0,68 €
412201004	TP2.5-2-GY	2,5	800	24	Gri	0,65 €
412201006	TP2.5-2-OG	2,5			Turuncu	0,68 €
412201005	TP2.5-2-BU	2,5			Mavi	0,68 €
412202005	TP4-2-GY	4	800	32	Gri	0,95 €
412202006	TP4-2-OG	4			Turuncu	1,01 €
412202007	TP4-2-BU	4			Mavi	1,01 €
412203001	TP6-2-GY	6	1000	41	Gri	1,52 €
412203002	TP6-2-OG	6			Turuncu	1,63 €
412203003	TP6-2-BU	6			Mavi	1,63 €
412204001	TP10-2-GY	10	1000	57	Gri	2,50 €
412204002	TP10-2-OG	10			Turuncu	2,65 €
412204003	TP10-2-BU	10			Mavi	2,65 €
411520002	TP16-2-GY	16	1000	76	Gri	4,21 €
411520003	TP16-2-OG	16			Turuncu	4,51 €
411520004	TP16-2-BU	16			Mavi	4,51 €

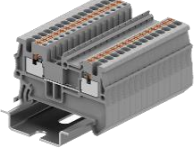

TP1.5-2-GY

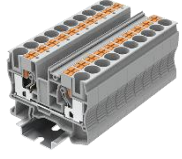

TP10-2-GY



TP16-2-GY

#### TEK GİRİŞ - TEK ÇIKIŞLI (1-1) TOPRAKLAMA KLEMENSLERİ

Stok Kodu	Ürün	Kesit (mm <sup>2</sup> )	Renk	Birim Fiyat (€/ad.)
412200018	TP1.5-2-PE	1,5	Sarı - Yeşil	2,25 €
412201007	TP2.5-2-PE	2,5	Sarı - Yeşil	2,40 €
412202008	TP4-2-PE	4	Sarı - Yeşil	3,10 €
412203004	TP6-2-PE	6	Sarı - Yeşil	4,10 €
412204004	TP10-2-PE	10	Sarı - Yeşil	4,90 €
411520005	TP16-2-PE	16	Sarı - Yeşil	6,80 €

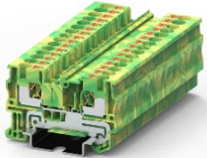

TP4-2-PE

#### AKSESUARLAR - KAPAKLAR

Stok Kodu	Ürün	Açıklama	Renk	Birim Fiyat (€/ad.)
412200019	TP1.5-2-GY-EA	TP1.5 tek giriş-tek çıkış klemens için kapak	Gri	0,51 €
412201008	TP2.5-2-GY-EA	TP2.5 tek giriş-tek çıkış klemens için kapak	Gri	0,53 €
411514201	TC4-2-GY-EA	TP4 tek giriş-tek çıkış klemens için kapak	Gri	0,53 €
412203005	TP6-2-GY-EA	TP6 tek giriş-tek çıkış klemens için kapak	Gri	0,57 €
412209001	TP10-2-GY-EA	TP10 tek giriş-tek çıkış klemens için kapak	Gri	0,57 €
411520006	TP16-2-GY-EA	TP16 tek giriş-tek çıkış klemens için kapak	Gri	0,72 €

## RAY KLEMENSLER- TP SERİSİ

### PUSH-IN KLEMENSLER

#### TEK GİRİŞ - ÇİFT ÇIKIŞLI (1-2) GEÇİŞ KLEMENSLERİ

Stok Kodu	Ürün	Kesit (mm <sup>2</sup> )	Gerilim (V)	Akım (A)	Renk	Birim Fiyat (€/ad.)
20230002	TP1.5-3-GY	1,5	500	17,5	Gri	1,02 €
20230003	TP1.5-3-OG	1,5			Turuncu	1,10 €
20230004	TP1.5-3-BU	1,5			Mavi	1,10 €
412201010	TP2.5-3-GY	2,5	800	24	Gri	1,10 €
20230005	TP2.5-3-OG	2,5			Turuncu	1,16 €
412201011	TP2.5-3-BU	2,5			Mavi	1,16 €
412202001	TP4-3-GY	4	800	32	Gri	1,60 €
20230006	TP4-3-OG	4			Turuncu	1,70 €
412202003	TP4-3-BU	4			Mavi	1,70 €
20230008	TP6-3-GY	6	1000	41	Gri	2,86 €
20230009	TP6-3-OG	6			Turuncu	2,93 €
20230010	TP6-3-BU	6			Mavi	2,93 €
20230011	TP10-3-GY	10	1000	57	Gri	4,57 €
20230012	TP10-3-OG	10			Turuncu	4,70 €
20230013	TP10-3-BU	10			Mavi	4,70 €
20230014	TP16-3-GY	16	1000	76	Gri	6,70 €
20230015	TP16-3-OG	16			Turuncu	7,18 €
20230016	TP16-3-BU	16			Mavi	7,18 €

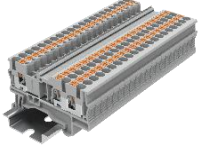

TP2.5-3-GY

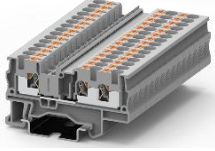

TP4-3-GY

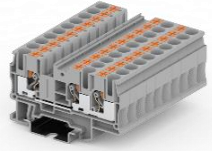

TP6-3-GY

#### TEK GİRİŞ - ÇİFT ÇIKIŞLI (1-2) TOPRAKLAMA KLEMENSLERİ

Stok Kodu	Ürün	Kesit (mm <sup>2</sup> )	Renk	Birim Fiyat (€/ad.)
20230017	TP1.5-3-PE	1,5	Sarı - Yeşil	3,10 €
20230018	TP2.5-3-PE	2,5	Sarı - Yeşil	3,90 €
20230019	TP4-3-PE	4	Sarı - Yeşil	3,95 €
20230020	TP6-3-PE	6	Sarı - Yeşil	5,10 €
20230021	TP10-3-PE	10	Sarı - Yeşil	6,80 €
20230022	TP16-3-PE	16	Sarı - Yeşil	7,60 €

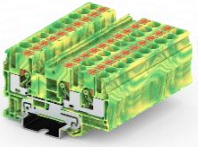

TP6-3-PE

#### AKSESUARLAR - KAPAKLAR

Stok Kodu	Ürün	Açıklama	Renk	Birim Fiyat (€/ad.)
20230023	TP1.5-3-GY-EA	TP1.5 tek giriş-çift çıkış klemens için kapak	Gri	0,51 €
411514004	TC1.5-3-GY-EA	TP2.5 tek giriş-çift çıkış klemens için kapak	Gri	0,53 €
412209015	TP4-3-GY-EA	TP4 tek giriş-çift çıkış klemens için kapak	Gri	0,57 €
20230024	TP6-3-GY-EA	TP6 tek giriş-çift çıkış klemens için kapak	Gri	0,65 €
20230025	TP10-3-GY-EA	TP10 tek giriş-çift çıkış klemens için kapak	Gri	0,79 €
20230026	TP16-3-GY-EA	TP16 tek giriş-çift çıkış klemens için kapak	Gri	0,91 €

## RAY KLEMENSLER- TP SERİSİ

### PUSH-IN KLEMENSLER

#### ÇİFT GİRİŞ - ÇİFT ÇIKIŞLI (2-2) GEÇİŞ KLEMENSLERİ

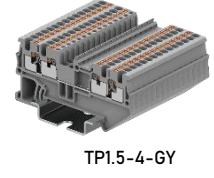

TP1.5-4-GY

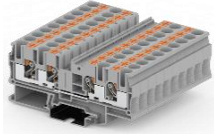

TP6-4-GY

Stok Kodu	Ürün	Kesit (mm <sup>2</sup> )	Gerilim (V)	Akım (A)	Renk	Birim Fiyat (€/ad.)
20230027	TP1.5-4-GY	1,5	500	17,5	Gri	1,32 €
20230028	TP1.5-4-OG	1,5			Turuncu	1,35 €
20230029	TP1.5-4-BU	1,5			Mavi	1,35 €
412201014	TP2.5-4-GY	2,5	800	24	Gri	1,64 €
20230030	TP2.5-4-OG	2,5			Turuncu	1,74 €
412201015	TP2.5-4-BU	2,5			Mavi	1,74 €
412202009	TP4-4-GY	4	800	32	Gri	1,97 €
20230031	TP4-4-OG	4			Turuncu	2,11 €
412202011	TP4-4-BU	4			Mavi	2,11 €
20230033	TP6-4-GY	6	1000	41	Gri	3,30 €
20230034	TP6-4-OG	6			Turuncu	3,50 €
20230035	TP6-4-BU	6			Mavi	3,50 €

#### ÇİFT GİRİŞ - ÇİFT ÇIKIŞLI (2-2) TOPRAKLAMA KLEMENSLERİ



TP4-4-PE

Stok Kodu	Ürün	Kesit (mm <sup>2</sup> )	Renk	Birim Fiyat (€/ad.)
20230036	TP1.5-4-PE	1,5	Sarı - Yeşil	3,50 €
412201017	TP2.5-4-PE	2,5	Sarı - Yeşil	4,85 €
412202012	TP4-4-PE	4	Sarı - Yeşil	5,42 €
20230037	TP6-4-PE	6	Sarı - Yeşil	6,92 €

#### AKSESUARLAR - KAPAKLAR

Stok Kodu	Ürün	Açıklama	Renk	Birim Fiyat (€/ad.)
20230038	TP1.5-4-GY-EA	TP1.5 çift giriş-çift çıkış klemens için kapak	Gri	0,59 €
411514007	TC1.5-4-GY-EA	TP2.5 çift giriş-çift çıkış klemens için kapak	Gri	0,59 €
412209018	TP4-4-GY-EA	TP4 çift giriş-çift çıkış klemens için kapak	Gri	0,58 €
20230039	TP6-4-GY-EA	TP6 çift giriş-çift çıkış klemens için kapak	Gri	0,59 €

#### AÇILI KLEMENSLER



TPS2.5-4-GY

Stok Kodu	Ürün	Kesit (mm <sup>2</sup> )	Açıklama	Renk	Birim Fiyat (€/ad.)
20230040	TPS2.5-2-GY	2,5	Açılı Klemens (1-1)	Gri	0,90 €
20230041	TPS2.5-2-OG	2,5	Açılı Klemens (1-1)	Turuncu	0,96 €
20230042	TPS2.5-2-BU	2,5	Açılı Klemens (1-1)	Mavi	0,96 €
20230043	TPS2.5-3-GY	2,5	Açılı Klemens (1-2)	Gri	1,10 €
20230044	TPS2.5-3-OG	2,5	Açılı Klemens (1-2)	Turuncu	1,16 €
20230045	TPS2.5-3-BU	2,5	Açılı Klemens (1-2)	Mavi	1,16 €
20230046	TPS2.5-4-GY	2,5	Açılı Klemens (2-2)	Gri	1,52 €
20230047	TPS2.5-4-OG	2,5	Açılı Klemens (2-2)	Turuncu	1,62 €
20230048	TPS2.5-4-BU	2,5	Açılı Klemens (2-2)	Mavi	1,62 €



## RAY KLEMENSLER- TP SERİSİ

### PUSH-IN KLEMENSLER



TPS2.5-2-PE

### AÇILI TOPRAKLAMA KLEMENSLERİ

Stok Kodu	Ürün	Kesit (mm <sup>2</sup> )	Açıklama	Renk	Birim Fiyat (€/ad.)
20230049	TPS2.5-2-PE	2,5	Topraklama Klemensi (1-1)	Sarı - Yeşil	2,90 €
20230050	TPS2.5-3-PE	2,5	Topraklama Klemensi (1-2)	Sarı - Yeşil	3,45 €
20230051	TPS2.5-4-PE	2,5	Topraklama Klemensi (2-2)	Sarı - Yeşil	4,42 €

### AKSESUARLAR - KAPAKLAR

Stok Kodu	Ürün	Açıklama	Renk	Birim Fiyat (€/ad.)
20230052	TPS2.5-2-GY-EA	Açılı klemensler için kapak	Gri	0,44 €

### ÇİFT KATLI KLEMENSLER

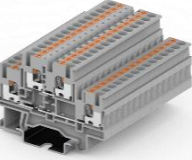

TPD2.5-2-GY



TPD2.5-2-PV

Stok Kodu	Ürün	Kesit (mm <sup>2</sup> )	Açıklama	Renk	Birim Fiyat (€/ad.)
20230053	TPD1.5-2-GY	1,5	Çift Katlı Klemens	Gri	1,92 €
20230054	TPD1.5-2-OG	1,5	Çift Katlı Klemens	Turuncu	1,99 €
20230055	TPD1.5-2-BU	1,5	Çift Katlı Klemens	Mavi	1,99 €
20230056	TPD1.5-2-PV	1,5	Çift Katlı Klemens	Siyah	3,50 €
412211001	TPD2.5-2-GY	2,5	Çift Katlı Klemens	Gri	1,95 €
20230057	TPD2.5-2-OG	2,5	Çift Katlı Klemens	Turuncu	2,02 €
412211002	TPD2.5-2-BU	2,5	Çift Katlı Klemens	Mavi	2,02 €
20230058	TPD2.5-2-PV	2,5	Çift Katlı , Eşpotansiyel Bağlantı	Siyah	3,80 €
411521002	TPD4-2-GY	4	Çift Katlı Klemens	Gri	2,45 €
20230059	TPD4-2-OG	4	Çift Katlı Klemens	Turuncu	2,51 €
411521004	TPD4-2-BU	4	Çift Katlı Klemens	Mavi	2,51 €
20230060	TPD4-2-PV	4	Çift Katlı Klemens	Siyah	4,22 €
20230061	TPD2.5-3-GY	2,5	Her katta 3 bağlantı noktası bulunan çift katlı klemens	Gri	3,31 €
20230062	TPD2.5-3-OG	2,5		Turuncu	3,57 €
20230063	TPD2.5-3-BU	2,5		Mavi	3,57 €
20230064	TPD2.5-3-PV	2,5	Her katta 3 bağlantı noktası olan çift katlı klemens, Eşpotansiyel bağlantı	Siyah	4,11 €

### ÇİFT KATLI TOPRAKLAMA KLEMENSLERİ

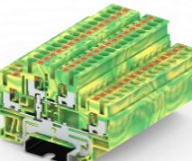

TPD4-2-PE

Stok Kodu	Ürün	Kesit (mm <sup>2</sup> )	Açıklama	Renk	Birim Fiyat (€/ad.)
20230065	TPD1.5-2-PE	1,5	Çift katlı topraklama klemensi	Sarı - Yeşil	2,52 €
412211004	TPD2.5-2-PE	2,5	Çift katlı topraklama klemensi	Sarı - Yeşil	5,40 €
411521006	TPD4-2-PE	4	Çift katlı topraklama klemensi	Sarı - Yeşil	6,86 €
20230066	TPD2.5-3-PE	2,5	Her katta 3 bağlantı noktası olan çift katlı topraklama klemensi	Sarı - Yeşil	5,54 €

### AKSESUARLAR - ÇİFT KATLI KLEMENSLER İÇİN

Stok Kodu	Ürün	Açıklama	Renk	Birim Fiyat (€/ad.)
20230067	TPD1.5-2-GY-EA	TPD1.5 için kapak	Gri	0,59 €
412211006	TPD2.5-2-GY-EA	TPD2.5 için kapak	Gri	0,59 €
411862009	TPD4-2-GY-EA	TPD4 için kapak	Gri	0,68 €
20230068	TPD2.5-3-GY-EA	TPD2.5-3 için kapak	Gri	0,85 €
20231108	TPZJ2.5-2	TPD2.5 & TPT2.5 için Etiket Taşıyıcı	Gri	0,50 €

## RAY KLEMENSLER- TP SERİSİ

### PUSH-IN KLEMENSLER



TPDS2.5-4-PV

### ÇİFT KATLI AÇILI KLEMENSLER

Stok Kodu	Ürün	Kesit (mm <sup>2</sup> )	Gerilim (V)	Akım (A)	Renk	Birim Fiyat (€/ad.)
411521032	TPDS2.5-4-GY	2,5	800	20	Gri	3,90 €
20230069	TPDS2.5-4-OG	2,5			Turuncu	4,21 €
20230070	TPDS2.5-4-BU	2,5			Mavi	4,21 €
20230071	TPDS2.5-4-PV	2,5	800	20	Siyah	4,97 €
20230072	TPDS2.5-4-PE	2,5	*	*	Sarı - Yeşil	6,24 €

### AKSESUARLAR - KAPAKLAR

Stok Kodu	Ürün	Açıklama	Renk	Birim Fiyat (€/ad.)
411521015	TPDS2.5-4-GY-EC	TPDS2.5 için kapak	Gri	0,81 €

### ÜÇ KATLI KLEMENSLER



TPTS2.5-2-PV

Stok Kodu	Ürün	Kesit (mm <sup>2</sup> )	Açıklama	Renk	Birim Fiyat (€/ad.)
411211008	TPT2.5-2-GY	2,5	Üç Katlı Klemens (100.7x56.4x5.2)	Gri	3,99 €
20230073	TPT2.5-2-OG	2,5		Turuncu	4,19 €
20230074	TPT2.5-2-BU	2,5		Mavi	4,19 €
20230075	TPT2.5-2-PV	2,5	Üç Katlı Klemens, Eşpotansiyel Bağlantı	Siyah	6,10 €
411521019	TPTS2.5-2-GY	2,5	Üç Katlı Klemens (89.4x91x5.2)	Gri	6,00 €
20230076	TPTS2.5-2-OG	2,5		Turuncu	6,40 €
20230077	TPTS2.5-2-BU	2,5		Mavi	6,40 €
411521043	TPTS2.5-2T-GY	2,5	Üç Katlı Klemens (89.4x91x5.2), Üstten Etiketlenebilir	Gri	6,20 €
20230078	TPTS2.5-2T-OG	2,5		Turuncu	6,55 €
20230079	TPTS2.5-2T-BU	2,5		Mavi	6,55 €
20230080	TPTS2.5-2-PV	2,5	Üç Katlı Klemens, Eşpotansiyel Bağlantı	Siyah	6,80 €
20230081	TPTS2.5-2T-PV	2,5	Üç Katlı Klemens, Eşpotansiyel Bağlantı, Üstten Etiketlenebilir	Siyah	7,00 €
20230082	TPT2.5-2-PL	2,5	Üç Katlı Klemens (Çift kat + Toprak)	Sarı - Yeşil	6,10 €
20230083	TPT2.5-2-PE	2,5	Üç Katlı Klemens (Üç Kat Toprak), Eşpotansiyel Bağlantı	Sarı - Yeşil	6,25 €
20230084	TPTS2.5-2-PET	2,5	Üç Katlı Klemens (Çift kat + Toprak)	Gri	7,20 €
20230085	TPTS2.5-2T-PET	2,5	Üç Katlı Klemens (Çift kat + Toprak), Üstten Etiketlenebilir	Gri	7,30 €
20230086	TPTS2.5-2-PE	2,5	Üç Katlı Klemens (Üç Kat Toprak), Eşpotansiyel Bağlantı	Sarı - Yeşil	7,40 €
20230087	TPTS2.5-2T-PE	2,5	Üç Katlı Klemens (Üç Kat Toprak), Eşpotansiyel Bağlantı, Üstten Etiketlenebilir	Sarı - Yeşil	7,60 €



### AKSESUARLAR - ÜÇ KATLI KLEMENSLER İÇİN

Stok Kodu	Ürün	Açıklama	Renk	Birim Fiyat (€/ad.)
412219001	TPT2.5-2-GY-EA	TPT2.5 için kapak	Gri	0,73 €
411521017	TPTS2.5-2-GY-EC	TPTS2.5 için kapak	Gri	1,16 €
20231109	TPZJ2.5-3	TPTS2.5 için Etiket Taşıyıcı	Gri	0,50 €

## RAY KLEMENSLER- TP SERİSİ

### PUSH-IN KLEMENSLER



TPFS2.5-2T-GY

### DÖRT KATLI AÇILI KLEMENSLER (ÜÇ KAT + TOPRAK)

Stok Kodu	Ürün	Kesit (mm <sup>2</sup> )	Gerilim (V)	Akım (A)	Renk	Birim Fiyat (€/ad.)
20230088	TPFS2.5-2-GY	2,5	800	20	Gri	7,00 €
20230089	TPFS2.5-2-OG	2,5			Turuncu	7,40 €
20230090	TPFS2.5-2-BU	2,5			Mavi	7,40 €
411521050	TPFS2.5-2T-GY	2,5	800	20	Gri	7,20 €
20230091	TPFS2.5-2T-OG	2,5			Turuncu	7,60 €
20230092	TPFS2.5-2T-BU	2,5			Mavi	7,60 €

### AKSESUARLAR

Stok Kodu	Ürün	Açıklama	Renk	Birim Fiyat (€/ad.)
411521013	TPFS2.5-2-GY-EC	TPFS2.5 için kapak	Gri	0,83 €
20231109	TPZJ2.5-3	TPFS2.5 için Etiket Taşıyıcı	Gri	0,50 €

### MİNİ KLEMENSLER



TPM1.5-2-GY

Stok Kodu	Ürün	Kesit (mm <sup>2</sup> )	Gerilim (V)	Akım (A)	Renk	Birim Fiyat (€/ad.)
20230093	TPM1.5-2-GY	1,5	500	17,5	Gri	0,72 €
20230094	TPM1.5-2-OG	1,5			Turuncu	0,75 €
20230095	TPM1.5-2-BU	1,5			Mavi	0,75 €
20231073	TPM2.5-2-GY	2,5	500	24	Gri	0,84 €
20231074	TPM2.5-2-OG	2,5			Turuncu	0,90 €
20231075	TPM2.5-2-BU	2,5			Mavi	0,90 €
20230096	TPM1.5-2-PE	1,5	500	*	Sarı-Yeşil	1,87 €
20231076	TPM2.5-2-PE	2,5	500	*	Sarı-Yeşil	2,16 €

### AKSESUARLAR - KAPAKLAR

Stok Kodu	Ürün	Açıklama	Renk	Birim Fiyat (€/ad.)
20230097	TPM1.5-2-GY-EA	TPM1.5 için kapak	Gri	0,40 €
20231077	TPM2.5-2-GY-EA	TPM2.5 için kapak	Gri	0,42 €

### AYIRMA KLEMENSLERİ



TPME6-2-JP-GY

Stok Kodu	Ürün	Kesit (mm <sup>2</sup> )	Gerilim (V)	Akım (A)	Renk	Birim Fiyat (€/ad.)
20230098	TPK2.5-2-GY	2,5	400	20	Gri	3,10 €
20230099	TPK2.5-2-OG	2,5			Turuncu	3,25 €
20230100	TPK2.5-2-BU	2,5			Mavi	3,25 €
20230101	TPK2.5-3-GY	2,5	400	20	Gri	3,45 €
20230102	TPK2.5-3-OG	2,5			Turuncu	3,66 €
20230103	TPK2.5-3-BU	2,5			Mavi	3,66 €
20230104	TPK2.5-4-GY	2,5	1000	30	Gri	3,65 €
20230105	TPK2.5-4-OG	2,5			Turuncu	3,87 €
20230106	TPK2.5-4-BU	2,5			Mavi	3,87 €
20230107	TPME6-2-GY	6	1000	30	Gri	5,85 €
20230108	TPME6-2-JP-GY	6	1000	30	Gri	7,00 €

## RAY KLEMENSLER- TP SERİSİ

### PUSH-IN KLEMENSLER

#### AKSESUARLAR - KAPAKLAR

Stok Kodu	Ürün	Açıklama	Renk	Birim Fiyat (€/ad.)
20230109	TPK2.5-2-GY-EA	TPK2,5 tek giriş - tek çıkış için kapak	Gri	0,54 €
20230110	TPK2.5-3-GY-EA	TPK2,5 tek giriş - çift çıkış için kapak	Gri	0,59 €
20230111	TPK2.5-4-GY-EA	TPK2,5 çift giriş - çift çıkış için kapak	Gri	0,64 €
20230112	TPME6-2-JP-GY-EA	TPME6 için kapak	Gri	1,22 €

#### SİGORTALI KLEMENSLER - C TİPİ YASSI SİGORTALI



TP6-FSI/F-LED24-L/R

Stok Kodu	Ürün	Kesit (mm <sup>2</sup> )	Gerilim (V)	Akım (A)	Renk	Birim Fiyat (€/ad.)
20230113	TP4-FSI/F-BK	4	400	10	Siyah	6,46 €
20231078	TP4-FSI/F-LED12-L/R	4	12-250	10	Siyah	11,47 €
20231079	TP4-FSI/F-LED24-L/R	4			Siyah	11,47 €
20231080	TP4-FSI/F-LED48-L/R	4			Siyah	11,47 €
20231081	TP4-FSI/F-LED250-L/R	4			Siyah	12,96 €
20230114	TP6-FSI/F-BK	6			400	25
20230115	TP6-FSI/F-LED12-L/R	6	12-250	25	Siyah	12,80 €
20230116	TP6-FSI/F-LED24-L/R	6		25	Siyah	12,80 €
20230117	TP6-FSI/F-LED48-L/R	6		25	Siyah	12,80 €
20231082	TP6-FSI/F-LED220-L/R	6		25	Siyah	14,46 €
20231083	TP4-HEDI	4	500	20	Siyah-Turuncu	4,20 €

#### AKSESUARLAR - KAPAKLAR

Stok Kodu	Ürün	Açıklama	Renk	Birim Fiyat (€/ad.)
20230118	TP4-FSI/F-GY-EA	TP4 sigortalı klemens için kapak	Gri	0,53 €

#### SENSÖR/AKTÜATÖR KLEMENSLERİ

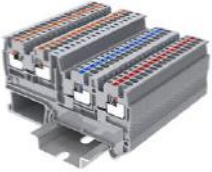

TPI01.5-S-3

Stok Kodu	Ürün	Kesit (mm <sup>2</sup> )	Gerilim (V)	Akım (A)	Renk	Birim Fiyat (€/ad.)
411522025	TPI01.5-S-3	1,5	250	13,5	Gri	6,10 €
20230119	TPI01.5-S-3-LR24	1,5			Turuncu	7,68 €
20230120	TPI01.5-S-3-LG24	1,5			Mavi	7,50 €
20230121	TPI01.5-S-3-PE	1,5	250	13,5	Sarı - Yeşil	5,80 €
20230122	TPI01.5-S-4	1,5	250	13,5	Gri	6,40 €
20230123	TPI01.5-S-4-LR24	1,5			Turuncu	8,00 €
20230124	TPI01.5-S-4-LG24	1,5			Mavi	8,00 €
20230125	TPI01.5-S-4-PE	1,5	250	13,5	Sarı - Yeşil	6,15 €

#### AKSESUARLAR - KAPAKLAR

Stok Kodu	Ürün	Açıklama	Renk	Birim Fiyat (€/ad.)
411522033	TPI01.5-S-3-GY-EA	TPI01,5-S-3 için kapak, Gri	Gri	0,63 €
20230127	TPI01.5-S-4-GY-EA	TPI01,5-S-4 için kapak, Gri	Gri	0,73 €

## RAY KLEMENSLER- TP SERİSİ

### PUSH-IN KLEMENSLER



TP4-HESI(5X20)-BK

### SİGORTALI KLEMENSLER - G TİPİ SİGORTALI

Stok Kodu	Ürün	Kesit (mm <sup>2</sup> )	Gerilim (V)	Akım (A)	Renk	Birim Fiyat (€/ad.)
20231116	TP4-HESI(5X20)-BK	4	400	6,3	Siyah	4,20 €
20231117	TP4-HESI(5X20)-GY	4				4,20 €
20231118	TP4-HESI(5x20)-LED24-BK	4	24	6,3	Siyah	11,20 €
20231119	TP4-HESI(5x20)-LED220-BK	4	220			11,40 €

### AKSESUARLAR - KAPAKLAR

Stok Kodu	Ürün	Açıklama	Renk	Birim Fiyat (€/ad.)
20230118	TP4-FSI/F-GY-EA	TP4 Sigortalı Klemens için kapak	Gri	0,53 €

### AYIRMA KLEMENSLERİ

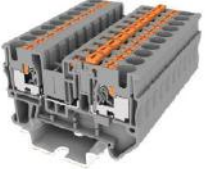

TP4-MT-GY

Stok Kodu	Ürün	Kesit (mm <sup>2</sup> )	Gerilim (V)	Akım (A)	Renk	Birim Fiyat (€/ad.)
20231100	TP4-MT-GY	4	500	20	Gri	3,30 €
20231101	TP4-MT-OG	4			Turuncu	3,35 €
20231102	TP4-MT-BU	4			Mavi	3,35 €
20231103	TP4-TG-GY	4	500	20	Gri	3,20 €
20231104	TP4-TG-OG	4			Turuncu	3,25 €
20231105	TP4-TG-BU	4			Mavi	3,25 €

### AKSESUARLAR - KAPAKLAR

Stok Kodu	Ürün	Açıklama	Renk	Birim Fiyat (€/ad.)
20230118	TP4-FSI/F-GY-EA	TP4-MT ve TP4-TG için kapak	Gri	0,53 €



TP2.5-4R/L-GY

### DİYOT KLEMENSİ

Stok Kodu	Ürün	Kesit (mm <sup>2</sup> )	Gerilim (V)	Akım (A)	Renk	Birim Fiyat (€/ad.)
20231106	TP2.5-4R/L-GY	2,5	800	0,5	Gri	3,70 €
20231107	TP2.5-4L/R-GY	2,5			Gri	3,70 €

### AKSESUARLAR - KAPAKLAR

Stok Kodu	Ürün	Açıklama	Renk	Birim Fiyat (€/ad.)
411514007	TC1.5-4-GY-EA	TP2.5-4 Diyot Klemensi için Kapak	Gri	0,59 €



TPU35/6/2.5-11-GY

### ORTAK POTANSİYELLİ KLEMENSLER

Stok Kodu	Ürün	Kesit (mm <sup>2</sup> )	Gerilim (V)	Akım (A)	Renk	Birim Fiyat (€/ad.)
20230128	TPU35/6/2.5-11-GY	35	1000	105 .... 41 .... 24	Gri	28,00 €
20230129	TPU35/6/2.5-11-BU	35	1000	105 .... 41 .... 24	Mavi	30,24 €

## RAY KLEMENSLER- TP SERİSİ

### PUSH-IN KLEMENSLER

#### DAĞITIM BLOKLARI

Stok Kodu	Ürün	Kesit (mm <sup>2</sup> )	Gerilim (V)	Akım (A)	Renk	Birim Fiyat (€/ad.)
20230130	TPA1.5-2-GY	1,5	450	17,5	Gri	0,80 €
20230131	TPA1.5-2-OG	1,5			Gri	0,86 €
20230132	TPA1.5-2-BU	1,5			Gri	0,86 €
20230133	TPA1.5-4-GY	1,5	450	17,5	Gri	1,59 €
20230134	TPA1.5-4-OG	1,5			Gri	1,72 €
20230135	TPA1.5-4-BU	1,5			Gri	1,72 €
20230136	TPA1.5-6-GY	1,5	450	17,5	Gri	2,39 €
20230137	TPA1.5-6-OG	1,5			Gri	2,58 €
20230138	TPA1.5-6-BU	1,5			Gri	2,58 €
20230139	TPA1.5-12-GY	1,5	450	17,5	Gri	4,78 €
20230140	TPA1.5-12-OG	1,5			Gri	5,16 €
20230141	TPA1.5-12-BU	1,5			Gri	5,16 €
20230142	TPA1.5-18-GY	1,5	450	17,5	Gri	7,16 €
20230143	TPA1.5-18-OG	1,5			Gri	7,74 €
20230144	TPA1.5-18-BU	1,5			Gri	7,74 €
20230154	TPA2.5-2-GY	2,5	450	24	Gri	1,26 €
20230155	TPA2.5-2-OG	2,5			Turuncu	1,36 €
20230156	TPA2.5-2-BU	2,5			Mavi	1,36 €
412261004	TPA2.5-6-GY	2,5	450	24	Gri	2,81 €
20230157	TPA2.5-6-OG	2,5			Turuncu	3,03 €
412261006	TPA2.5-6-BU	2,5			Mavi	3,03 €
412261007	TPA2.5-12-GY	2,5	450	24	Gri	5,66 €
20230158	TPA2.5-12-OG	2,5			Turuncu	6,11 €
412261009	TPA2.5-12-BU	2,5			Mavi	6,11 €
20230159	TPA2.5-18-GY	2,5	450	24	Gri	8,59 €
20230160	TPA2.5-18-OG	2,5			Turuncu	9,28 €
20230161	TPA2.5-18-BU	2,5			Mavi	9,28 €

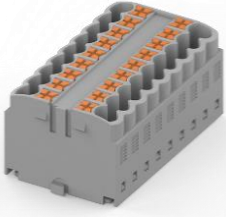

TPA2.5-18-GY

#### BESLEME GİRİŞLİ DAĞITIM BLOKLARI

Stok Kodu	Ürün	Kesit (mm <sup>2</sup> )	Gerilim (V)	Akım (A)	Renk	Birim Fiyat (€/ad.)
20230145	TPA4/1.5-7-GY	1,5	450	32	Gri	3,46 €
20230146	TPA4/1.5-7-OG	1,5			Turuncu	3,73 €
20230147	TPA4/1.5-7-BU	1,5			Mavi	3,73 €
20230148	TPA4/1.5-13-GY	1,5	450	32	Gri	5,36 €
20230149	TPA4/1.5-13-OG	1,5			Turuncu	5,58 €
20230150	TPA4/1.5-13-BU	1,5			Mavi	5,58 €
20230151	TPA4/1.5-19-GY	1,5	450	32	Gri	7,45 €
20230152	TPA4/1.5-19-OG	1,5			Turuncu	7,67 €
20230153	TPA4/1.5-19-BU	1,5			Mavi	7,67 €
412261001	TPA 6/2.5-7-GY	2,5	450	41	Gri	3,87 €
20230163	TPA 6/2.5-7-OG	2,5			Turuncu	4,09 €
412261003	TPA 6/2.5-7-BU	2,5			Mavi	4,09 €



TPA4/1.5-7-GY

## RAY KLEMENSLER- TP SERİSİ

### PUSH-IN KLEMENSLER

#### BESLEME GİRİŞLİ DAĞITIM BLOKLARI

Stok Kodu	Ürün	Kesit (mm <sup>2</sup> )	Gerilim (V)	Akım (A)	Renk	Birim Fiyat (€/ad.)
412261013	TPA 6/2.5-13-GY	2,5	450	41	Gri	6,62 €
20230165	TPA 6/2.5-13-OG	2,5			Turuncu	6,84 €
412261015	TPA 6/2.5-13-BU	2,5			Mavi	6,84 €
20230166	TPA 6/2.5-19-GY	2,5	450	41	Gri	9,11 €
20230167	TPA 6/2.5-19-OG	2,5			Turuncu	9,76 €
20230168	TPA 6/2.5-19-BU	2,5			Mavi	9,76 €

#### AKSESUARLAR

Stok Kodu	Ürün	Açıklama	Renk	Birim Fiyat (€/ad.)
20230169	TPA1.5 NS 35	TPA1.5 için DIN ray adaptörü (NS35)	Gri	0,35 €
20230170	TPA1.5 NS 15	TPA1.5 için DIN ray adaptörü (NS15)	Gri	0,32 €
20230171	TPA NS 15	TPA2.5 için DIN ray adaptörü (NS15)	Gri	0,40 €
412269001	TPA NS 35	TPA2.5 için DIN ray adaptörü (NS35)	Gri	0,40 €
20231111	TPA1.5 NS 35T	TPA1.5 için DIN ray adaptörü	Gri	0,80 €
20230172	TPA NS 35T	TPA2.5 için DIN ray adaptörü	Gri	0,82 €
20231112	TPA1.5 NF	TPA1.5 için flanş	Gri	0,48 €
20230173	TPA2.5 NF	TPA2.5 için flanş	Gri	0,50 €
411526007	TPA-KLM3	TPA1.5/TPA2.5 için etiket taşıyıcı	Gri	0,51 €

#### YANDAN GİRİŞLİ TEK GİRİŞ - TEK ÇIKIŞLI GEÇİŞ (1-1) KLEMENSLERİ



TPV6-2-GY

Stok Kodu	Ürün	Kesit (mm <sup>2</sup> )	Gerilim (V)	Akım (A)	Renk	Birim Fiyat (€/ad.)
411520061	TPV2.5-2-GY	2,5	1000	24	Gri	0,68 €
20230174	TPV2.5-2-OG	2,5			Turuncu	0,68 €
411520071	TPV2.5-2-BU	2,5			Mavi	0,68 €
411520112	TPV4-2-GY	4	1000	32	Gri	1,13 €
20230175	TPV4-2-OG	4			Turuncu	1,19 €
411520114	TPV4-2-BU	4			Mavi	1,19 €
20230177	TPV6-2-GY	6	1000	41	Gri	1,84 €
20230178	TPV6-2-OG	6			Turuncu	1,98 €
20230179	TPV6-2-BU	6			Mavi	1,98 €



TPV4-2-PE

#### YANDAN GİRİŞLİ TEK GİRİŞ - TEK ÇIKIŞLI GEÇİŞ (1-1) TOPRAKLAMA KLEMENSLERİ

Stok Kodu	Ürün	Kesit (mm <sup>2</sup> )	Gerilim (V)	Akım (A)	Renk	Birim Fiyat (€/ad.)
20230180	TPV2.5-2-PE	2,5	*	*	Sarı-Yeşil	2,47 €
20230181	TPV4-2-PE	4	*	*	Sarı-Yeşil	3,24 €
20230182	TPV6-2-PE	6	*	*	Sarı-Yeşil	4,22 €

#### AKSESUARLAR - KAPAKLAR

Stok Kodu	Ürün	Açıklama	Renk	Birim Fiyat (€/ad.)
20230183	TPV-2.5-2-GY-EA	TPV2.5 / TPV4 klemens için kapak	Gri	0,53 €
20230184	TPV-6-2-GY-EA	TPV6 klemens için kapak	Gri	0,59 €

## RAY KLEMENSLER- TP SERİSİ

### PUSH-IN KLEMENSLER

#### YÜKSEK AKIM KLEMENSLERİ



TAP095-2-GY

Stok Kodu	Ürün	Kesit (mm <sup>2</sup> )	Gerilim (V)	Akım (A)	Renk	Birim Fiyat (€/ad.)
20230185	TAP035-2-GY	35	1000	125	Gri	14,68 €
20230186	TAP035-2-OG	35			Turuncu	15,85 €
20230187	TAP035-2-BU	35			Mavi	15,85 €
20230188	TAP050-2-GY	50	1000	150	Gri	29,07 €
20230189	TAP050-2-OG	50			Turuncu	29,93 €
20230190	TAP050-2-BU	50			Mavi	29,93 €
20230191	TAP095-2-GY	95	1000	232	Gri	48,74 €
20230192	TAP095-2-OG	95			Turuncu	52,64 €
20230193	TAP095-2-BU	95			Mavi	52,64 €



TAP035-2-PE

#### YÜKSEK AKIM TOPRAKLAMA KLEMENSLERİ

Stok Kodu	Ürün	Kesit (mm <sup>2</sup> )	Gerilim (V)	Akım (A)	Renk	Birim Fiyat (€/ad.)
20230194	TAP035-2-PE	35	*	*	Sarı - Yeşil	25,32 €
20230195	TAP050-2-PE	50	*	*	Sarı - Yeşil	56,44 €
20230196	TAP095-2-PE	95	*	*	Sarı - Yeşil	76,11 €

#### AKSESUARLAR - FİŞLER

Stok Kodu	Ürün	Kesit (mm <sup>2</sup> )	Gerilim (V)	Akım (A)	Renk	Birim Fiyat (€/ad.)
20230197	TAAG6-1-GY	35	*	*	Gri	6,11 €
20230198	TAAG6-2-GY	50	*	*	Gri	6,36 €
20230199	TAAG10-2-GY	95	*	*	Gri	10,88 €

#### AKSESUARLAR - KÖPRÜLER

Stok Kodu	Ürün	Açıklama	Birim Fiyat (€/ad.)
20230200	TJEB16-2	TAP035 için köprü	2,89 €
20230201	TJEB20-2	TAP050 için köprü	8,43 €
20230202	TJEB25-2	TAP095 için köprü	24,78 €

#### FİŞ SOKETLİ KLEMENSLER

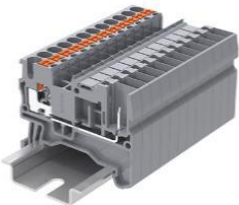

TP2.5-2-1-GY

Stok Kodu	Ürün	Kesit (mm <sup>2</sup> )	Gerilim (V)	Akım (A)	Renk	Birim Fiyat (€/ad.)
20230203	TP2.5-2-1-GY	2,5	500	24	Gri	1,18 €
20230204	TP2.5-2-1-OG	2,5			Turuncu	1,28 €
20230205	TP2.5-2-1-BU	2,5			Mavi	1,28 €
20230206	TPD2.5-2-1-GY	2,5	500	22	Gri	2,75 €
20230207	TPD2.5-2-1-OG	2,5			Turuncu	2,97 €
20230208	TPD2.5-2-1-BU	2,5			Mavi	2,97 €
20230209	TPD2.5-2-1-PV	2,5	500	22	Siyah	4,25 €

#### FİŞ SOKETLİ TOPRAKLAMA KLEMENSLERİ

Stok Kodu	Ürün	Kesit (mm <sup>2</sup> )	Gerilim (V)	Akım (A)	Renk	Birim Fiyat (€/ad.)
20230210	TP2.5-2-1-PE	2,5	*	*	Sarı-Yeşil	2,82 €
20230211	TPD2.5-2-1-PE	2,5	*	*	Sarı-Yeşil	5,62 €



## RAY KLEMENSLER- TP SERİSİ

### PUSH-IN KLEMENSLER

#### AKSESUARLAR - KAPAKLAR

Stok Kodu	Ürün	Açıklama	Renk	Birim Fiyat (€/ad.)
411862021	TP2.5-2-1-GY-EA	TP2.5-2-1 için kapak	Gri	0,53 €
20230212	TPD2.5-2-1-GY-EA	TPD2.5-2-1 için kapak	Gri	0,58 €

#### FİŞLER



TPP2.5-1-GY

Stok Kodu	Ürün	Kesit (mm <sup>2</sup> )	Gerilim (V)	Akım (A)	Renk	Birim Fiyat (€/ad.)
20230213	TPP2.5-1-GY	2,5	500	24	Gri	1,13 €
20230214	TPP2.5-2-GY	2,5	500	24	Gri	2,18 €
20230215	TPP2.5-3-GY	2,5	500	24	Gri	3,27 €
20230216	TPP2.5-4-GY	2,5	500	24	Gri	4,36 €
20230217	TPP2.5-5-GY	2,5	500	24	Gri	5,45 €
20230218	TPP2.5-6-GY	2,5	500	24	Gri	6,54 €
20230219	TPP2.5-7-GY	2,5	500	24	Gri	7,63 €
20230220	TPP2.5-8-GY	2,5	500	24	Gri	8,72 €
20230221	TPP2.5-9-GY	2,5	500	24	Gri	9,81 €
20230222	TPP2.5-10-GY	2,5	500	24	Gri	10,90 €
20230223	TPP2.5-11-GY	2,5	500	24	Gri	11,99 €
20230224	TPP2.5-12-GY	2,5	500	24	Gri	13,08 €
20230225	TPP2.5-13-GY	2,5	500	24	Gri	14,17 €
20230226	TPP2.5-14-GY	2,5	500	24	Gri	15,26 €
20230227	TPP2.5-15-GY	2,5	500	24	Gri	16,35 €
20231084	TPP2.5-16-GY	2,5	500	24	Gri	17,94 €
20231085	TPP2.5-17-GY	2,5	500	24	Gri	19,02 €
20231086	TPP2.5-18-GY	2,5	500	24	Gri	19,38 €
20230228	TPP2.5-1-OG	2,5	500	24	Turuncu	1,18 €
20230229	TPP2.5-1-BU	2,5	500	24	Mavi	1,18 €
20230230	TPP2.5-1-PE	2,5	500	24	Sarı-Yeşil	1,18 €

#### AKSESUARLAR

Stok Kodu	Ürün	Açıklama	Renk	Birim Fiyat (€/ad.)
20231110	TPP2.5-PR	Kilitleme Mandalı	Gri	0,50 €

## TC SERİSİ

Yaylı bağlantı teknolojisi, büyük bir kilitleme kuvvetine sahiptir ve bu ... et klemensin titreşimli ortamda daha kararlı çalışmasını sağlar. TC serisi yaylı klemensler, yerden tasarruf sağlayan ve optimum kablolama şeması olmak üzere 2 avantaja sahip kafes yaylı teknolojiye sahiptir. Çok damarlı kablo kullanımına da uygundur. Ürünler, asansör, demiryolu endüstrisi, gemi yapımı, bina tesisatı, endüstriyel otomasyon gibi alanlarda yaygın olarak kullanılır.

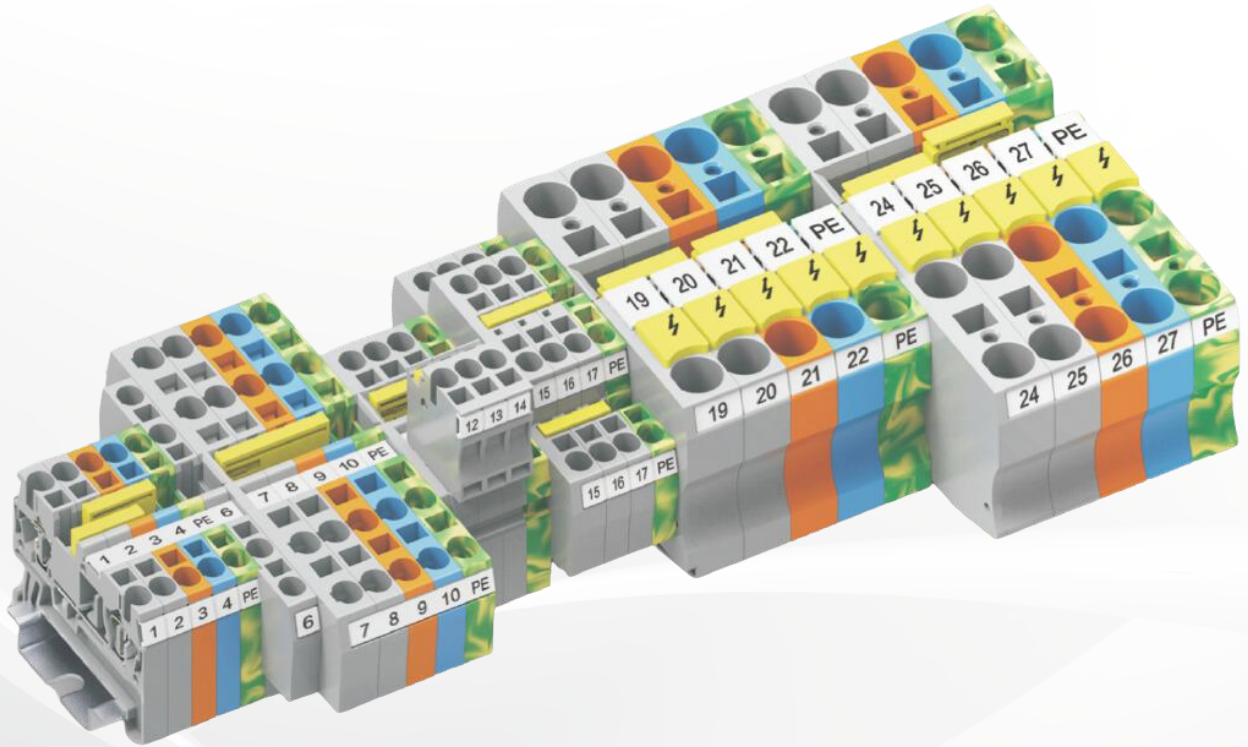

TC serisi, IEC/EN60947, UL1059 ve diğer uluslararası standartlara uygun olarak üretilmiştir.

# TC SERİSİ

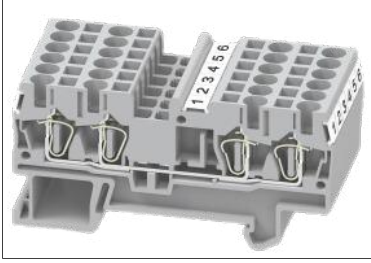

Üç ayrı yerden etiketleme yapılabilir.

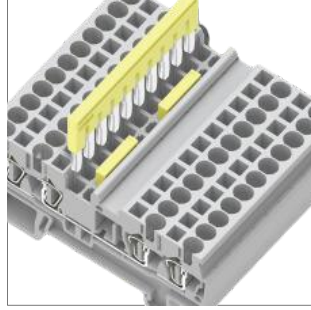

Çift sıra köprü kullanımını destekleyen bir tasarıma sahiptir.

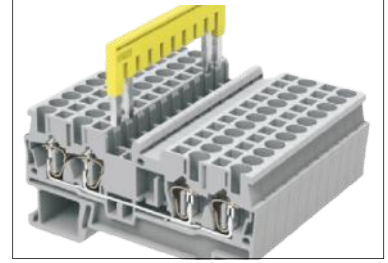

Bitişik olmayan terminaller arasında köprüleme yapabilmek için aralardaki metal dişleri kırabilirsiniz.

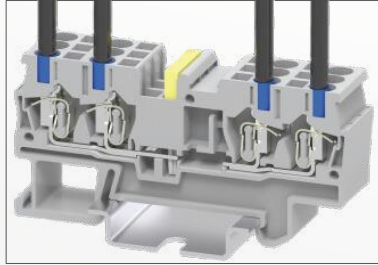

## 2-2 Besleme ve Güç Duvarı olan Ray Klemens

İletim kısmı normal 2 giriş-2 çıkış klemenslere göre ortadan bölünmüştür. Bu tasarım ile aynı klemensin iki tarafında iki bağımsız potansiyel vardır.

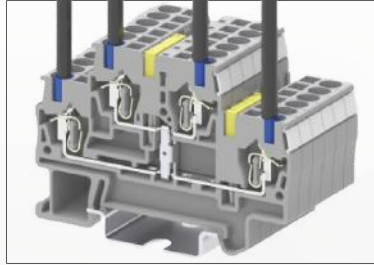

## Çift Katlı Klemensler

Üst kat ve alt kat birbirinden ayrı ya da beraber çalışabilir.

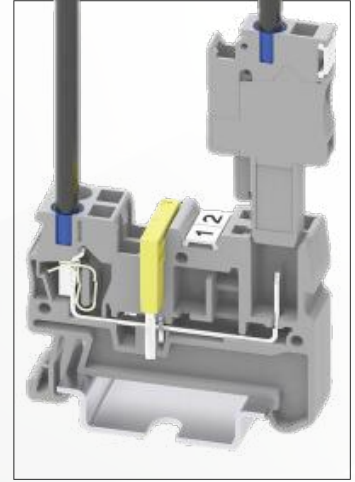

## Fiş - Soketli Klemensler

Esnek bağlantı çözümü sağlayan TC yaylı bağlantı klemensleri ve fişleri birleştirilebilir. Fişler elektrik çarpmasına karşı koruma da sağlar. Tekli, çiftli ve çoklu fişler ile bağlantı sağlanabilir. 2-15 arası kutup ve gri, turuncu, mavi ve sarı-yeşil ürün seçeneklerine sahiptir.

## RAY KLEMENSLER- TC SERİSİ

### YAYLI KLEMENSLER

#### TEK GİRİŞ - TEK ÇIKIŞLI GEÇİŞ KLEMENSLERİ

Stok Kodu	Ürün	Kesit (mm <sup>2</sup> )	Gerilim (V)	Akım (A)	Renk	Birim Fiyat (€/ad.)
20230231	TC1.5-2-GY	1,5	500	17,5	Gri	0,63 €
20230232	TC1.5-2-OG	1,5			Turuncu	0,68 €
20230233	TC1.5-2-BU	1,5			Mavi	0,68 €
411501101	TC2.5-2-GY	2,5	800	24	Gri	0,65 €
411501103	TC2.5-2-OG	2,5			Turuncu	0,68 €
411501102	TC2.5-2-BU	2,5			Mavi	0,68 €
411501201	TC4-2-GY	4	800	32	Gri	0,89 €
411501203	TC4-2-OG	4			Turuncu	0,92 €
411501202	TC4-2-BU	4			Mavi	0,92 €
411501301	TC6-2-GY	6	1000	41	Gri	1,45 €
20230234	TC6-2-OG	6			Turuncu	1,49 €
411501302	TC6-2-BU	6			Mavi	1,49 €
411501401	TC10-2-GY	10	1000	57	Gri	2,20 €
20230235	TC10-2-OG	10			Turuncu	2,28 €
411501402	TC10-2-BU	10			Mavi	2,28 €
412105001	TC16-2-GY	16	1000	76	Gri	3,45 €
20230236	TC16-2-OG	16			Turuncu	3,62 €
412105003	TC16-2-BU	16			Mavi	3,62 €
412106001	TC35-2-GY	35	1000	125	Gri	16,40 €
20230237	TC35-2-OG	35			Turuncu	17,20 €
412106003	TC35-2-BU	35			Mavi	17,20 €



TC2.5-2-GY

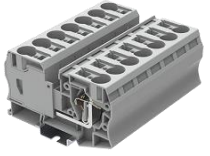

TC35-2-GY

#### TEK GİRİŞ - TEK ÇIKIŞLI TOPRAKLAMA KLEMENSLERİ

Stok Kodu	Ürün	Kesit (mm <sup>2</sup> )	Gerilim (V)	Akım (A)	Renk	Birim Fiyat (€/ad.)
20230238	TC1.5-2-PE	1,5	500	*	Sarı - Yeşil	2,90 €
411501104	TC2.5-2-PE	1,5	800	*	Sarı - Yeşil	2,85 €
411501204	TC4-2-PE	4	800	*	Sarı - Yeşil	3,10 €
411501304	TC6-2-PE	6	1000	*	Sarı - Yeşil	4,40 €
411501404	TC10-2-PE	10	800	*	Sarı - Yeşil	5,15 €
412105004	TC16-2-PE	16	1000	*	Sarı - Yeşil	6,25 €
412106002	TC35-2-PE	35	1000	*	Sarı - Yeşil	29,00 €



TC16-2-PE

#### AKSESUARLAR - KAPAKLAR

Stok Kodu	Ürün	Açıklama	Renk	Birim Fiyat (€/ad.)
411514001	TC1.5-2-GY-EA	TC1,5/ TC2,5 tek giriş-tek çıkış için kapak	Gri	0,53 €
411514201	TC4-2-GY-EA	TC4 tek giriş-tek çıkış için kapak	Gri	0,53 €
411514301	TC6-2-GY-EA	TC6 tek giriş-tek çıkış için kapak	Gri	0,62 €
411514401	TC10-2-GY-EA	TC10 tek giriş-tek çıkış için kapak	Gri	0,66 €
412105005	TC16-2-GY-EA	TC16 tek giriş-tek çıkış için kapak	Gri	0,75 €

## RAY KLEMENSLER- TC SERİSİ

### YAYLI KLEMENSLER

#### TEK GİRİŞ - ÇİFT ÇIKIŞLI YAYLI KLEMENSLER



TC1.5-3-GY

Stok Kodu	Ürün	Kesit (mm <sup>2</sup> )	Gerilim (V)	Akım (A)	Renk	Birim Fiyat (€/ad.)
20230239	TC1.5-3-GY	1,5	500	17,5	Gri	1,03 €
20230240	TC1.5-3-OG	1,5			Turuncu	1,07 €
20230241	TC1.5-3-BU	1,5			Mavi	1,07 €
411502101	TC2.5-3-GY	2,5	800	24	Gri	1,17 €
20230242	TC2.5-3-OG	2,5			Turuncu	1,23 €
411502102	TC2.5-3-BU	2,5			Mavi	1,23 €
411502201	TC4-3-GY	4	800	32	Gri	1,47 €
20230243	TC4-3-OG	4			Turuncu	1,54 €
411502202	TC4-3-BU	4			Mavi	1,54 €
20230244	TC6-3-GY	6	1000	41	Gri	2,82 €
20230245	TC6-3-OG	6			Turuncu	2,96 €
20230246	TC6-3-BU	6			Mavi	2,96 €
20230247	TC10-3-GY	10	1000	57	Gri	4,36 €
20230248	TC10-3-OG	10			Turuncu	4,55 €
20230249	TC10-3-BU	10			Mavi	4,55 €

#### TEK GİRİŞ - ÇİFT ÇIKIŞLI YAYLI TOPRAKLAMA KLEMENSLERİ



TC6-3-PE

Stok Kodu	Ürün	Kesit (mm <sup>2</sup> )	Gerilim (V)	Akım (A)	Renk	Birim Fiyat (€/ad.)
20230250	TC1.5-3-PE	1,5	500	*	Sarı - Yeşil	3,80 €
411502104	TC2.5-3-PE	2,5	800	*	Sarı - Yeşil	3,82 €
411502204	TC4-3-PE	4	800	*	Sarı - Yeşil	4,14 €
20230251	TC6-3-PE	6	1000	*	Sarı - Yeşil	6,52 €
20230252	TC10-3-PE	10	1000	*	Sarı - Yeşil	7,16 €

#### AKSESUARLAR - KAPAKLAR

Stok Kodu	Ürün	Açıklama	Renk	Birim Fiyat (€/ad.)
411514004	TC1.5-3-GY-EA	TC1,5/ TC2,5 tek giriş-çift çıkış için kapak	Gri	0,53 €
411514204	TC4-3-GY-EA	TC4 tek giriş-çift çıkış için kapak	Gri	0,53 €
411514304	TC6-3-GY-EA	TC6 tek giriş-çift çıkış için kapak	Gri	0,62 €
20230253	TC10-3-GY-EA	TC10 tek giriş-çift çıkış için kapak	Gri	0,73 €

#### ÇİFT GİRİŞ - ÇİFT ÇIKIŞLI YAYLI KLEMENSLER



TC2.5-4-GY

Stok Kodu	Ürün	Kesit (mm <sup>2</sup> )	Gerilim (V)	Akım (A)	Renk	Birim Fiyat (€/ad.)
20230254	TC1.5-4-GY	1,5	500	17,5	Gri	1,23 €
20230255	TC1.5-4-OG	1,5			Turuncu	1,28 €
20230256	TC1.5-4-BU	1,5			Mavi	1,28 €
411503101	TC2.5-4-GY	2,5	800	24	Gri	1,50 €
20230257	TC2.5-4-OG	2,5			Turuncu	1,57 €
411503102	TC2.5-4-BU	2,5			Mavi	1,57 €
411503201	TC4-4-GY	4	800	32	Gri	1,83 €
20230258	TC4-4-OG	4			Turuncu	1,90 €
411503202	TC4-4-BU	4			Mavi	1,90 €

## RAY KLEMENSLER- TC SERİSİ

### YAYLI KLEMENSLER



TC2.5-4-PE

### ÇİFT GİRİŞ - ÇİFT ÇIKIŞLI YAYLI TOPRAKLAMA KLEMENSLERİ

Stok Kodu	Ürün	Kesit (mm <sup>2</sup> )	Gerilim (V)	Akım (A)	Renk	Birim Fiyat (€/ad.)
20230259	TC1.5-4-PE	1,5	500		Sarı - Yeşil	3,98 €
411503104	TC2.5-4-PE	2,5	800		Sarı - Yeşil	4,67 €
411503204	TC4-4-PE	4	800		Sarı - Yeşil	5,15 €

### AKSESUARLAR - KAPAKLAR

Stok Kodu	Ürün	Açıklama	Renk	Birim Fiyat (€/ad.)
411514007	TC1.5-4-GY-EA	TC1,5/ TC2,5 çift giriş-çift çıkış için kapak	Gri	0,59 €
411514207	TC4-4-GY-EA	TC4 çift giriş-çift çıkış için kapak	Gri	0,62 €

### KOMPONENT KLEMENSLERİ



TC4-2X2-GY

Stok Kodu	Ürün	Kesit (mm <sup>2</sup> )	Gerilim (V)	Akım (A)	Renk	Birim Fiyat (€/ad.)
20230260	TC1.5-2X2-GY	1,5	500	17,5	Gri	2,50 €
20230261	TC1.5-2X2-OG	1,5			Turuncu	2,60 €
20230262	TC1.5-2X2-BU	1,5			Mavi	2,60 €
20230263	TC2.5-2X2-GY	2,5	800	24	Gri	2,64 €
20230264	TC2.5-2X2-OG	2,5			Turuncu	2,75 €
20230265	TC2.5-2X2-BU	2,5			Mavi	2,75 €
20230266	TC4-2X2-GY	4	800	32	Gri	2,80 €
20230267	TC4-2X2-OG	4			Turuncu	2,90 €
20230268	TC4-2X2-BU	4			Mavi	2,90 €

### AKSESUARLAR - KAPAKLAR

Stok Kodu	Ürün	Açıklama	Renk	Birim Fiyat (€/ad.)
411514007	TC1.5-4-GY-EA	TC1,5-2x2/ TC2,5-2x2 için kapak	Gri	0,59 €
411514207	TC4-4-GY-EA	TC4-2x2 için kapak	Gri	0,62 €

### AKSESUARLAR - FİŞLER

Stok Kodu	Ürün	Açıklama	Renk	Birim Fiyat (€/ad.)
20231114	TP1.5-DP	Komponent fişi	Gri	5,30 €
20231115	TP1.5-DPR120	Dirençli Komponent Fişi	Gri	5,50 €

### ÇİFT KATLI YAYLI KLEMENSLER

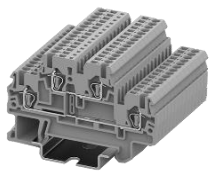

TCD1.5-2-GY

Stok Kodu	Ürün	Kesit (mm <sup>2</sup> )	Gerilim (V)	Akım (A)	Renk	Birim Fiyat (€/ad.)
20230269	TCD1.5-2-GY	1,5	500	16	Gri	1,75 €
20230270	TCD1.5-2-OG	1,5			Turuncu	1,83 €
20230271	TCD1.5-2-BU	1,5			Mavi	1,83 €
20230272	TCD1.5-2-PV	1,5	500	16	Gri	4,05 €
412111001	TCD2.5-2-GY	2,5	500	22	Gri	1,90 €
412111003	TCD2.5-2-OG	2,5			Turuncu	1,95 €
412111002	TCD2.5-2-BU	2,5			Mavi	1,95 €
20230273	TCD2.5-2-PV	2,5	500	22	Gri	3,80 €

## RAY KLEMENSLER- TC SERİSİ

### YAYLI KLEMENSLER



TC1.5-2-PE

### ÇİFT KATLI YAYLI TOPRAKLAMA KLEMENSLERİ

Stok Kodu	Ürün	Kesit (mm <sup>2</sup> )	Gerilim (V)	Akım (A)	Renk	Birim Fiyat (€/ad.)
20230274	TCD1.5-2-PE	1,5	500	*	Sarı - Yeşil	6,05 €
412111004	TCD2.5-2-PE	2,5	500	*	Sarı - Yeşil	6,35 €

### AKSESUARLAR - KAPAKLAR

Stok Kodu	Ürün	Açıklama	Renk	Birim Fiyat (€/ad.)
20230275	TCD1.5-2-GY-EA	TCD1,5 için kapak	Gri	0,58 €
412999001	TCD2.5-2-GY-EA	TCD2,5 için kapak	Gri	0,58 €

### YAYLI SİGORTALI KLEMENSLER



TC4-FUSE-BK

Stok Kodu	Ürün	Kesit (mm <sup>2</sup> )	Gerilim (V)	Akım (A)	Renk	Birim Fiyat (€/ad.)
412122001	TC4-FUSE-BK	4	500	6,3	Siyah	4,50 €
20231087	TC4-FUSE-GY	4	500	6,3	Gri	4,40 €
412122003	TC4-FUSELED24-BK	4	500	6,3	Siyah	10,55 €
20231088	TC4-FUSELED36-BK	4	500	6,3	Siyah	10,55 €
20231089	TC4-FUSELED220-BK	4	500	6,3	Siyah	10,97 €
20230276	TC4-SPLIT	4	500	6,3	Siyah	4,75 €

### FİŞ-SOKETLİ YAYLI KLEMENSLER

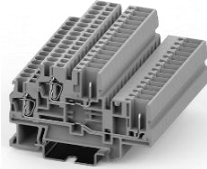

TCD2.5-2-1-GY

Stok Kodu	Ürün	Kesit (mm <sup>2</sup> )	Gerilim (V)	Akım (A)	Renk	Birim Fiyat (€/ad.)
412141001	TC2.5-2-1-GY	2,5	500	24	Gri	1,05 €
20230277	TC2.5-2-1-OG	2,5			Turuncu	1,21 €
20230278	TC2.5-2-1-BU	2,5			Mavi	1,21 €
412141059	TCD2.5-2-1-GY	2,5	500	22	Gri	2,52 €
20230279	TCD2.5-2-1-OG	2,5			Turuncu	2,63 €
20230280	TCD2.5-2-1-BU	2,5			Mavi	2,63 €
20230281	TCD2.5-2-1-PV	2,5	500	22	Siyah	5,30 €
20230282	TC2.5-2-1-PE	2,5	500	*	Sarı - Yeşil	3,33 €
20230283	TCD2.5-2-1-PE	2,5	500	*	Sarı - Yeşil	6,60 €

### AKSESUARLAR - KAPAKLAR

Stok Kodu	Ürün	Açıklama	Renk	Birim Fiyat (€/ad.)
411514001	TC1.5-2-GY-EA	TC1.5-2 için kapak	Gri	0,53 €
20230284	TCD2.5-2-1-GY-EA	TCD2.5-2-1 için kapak	Gri	0,58 €

## RAY KLEMENSLER- TC SERİSİ

### YAYLI KLEMENSLER

#### FİŞLER



TCP2.5-...-GY



TCPB2.5-...-GY

Stok Kodu	Ürün	Kesit (mm <sup>2</sup> )	Gerilim (V)	Akım (A)	Renk	Birim Fiyat (€/ad.)
412141005	TCP2.5-1-GY	2,5	500	24	Gri	1,12 €
20230285	TCP2.5-2-GY	2,5	500	24	Gri	1,84 €
412141018	TCP2.5-3-GY	2,5	500	24	Gri	2,60 €
20230286	TCP2.5-4-GY	2,5	500	24	Gri	3,47 €
20230287	TCP2.5-5-GY	2,5	500	24	Gri	4,33 €
20230288	TCP2.5-6-GY	2,5	500	24	Gri	5,20 €
20230289	TCP2.5-7-GY	2,5	500	24	Gri	6,07 €
20230290	TCP2.5-8-GY	2,5	500	24	Gri	6,93 €
20230291	TCP2.5-9-GY	2,5	500	24	Gri	7,80 €
20230292	TCP2.5-10-GY	2,5	500	24	Gri	8,67 €
20230293	TCP2.5-11-GY	2,5	500	24	Gri	9,53 €
20230294	TCP2.5-12-GY	2,5	500	24	Gri	10,40 €
20230295	TCP2.5-13-GY	2,5	500	24	Gri	11,27 €
20230296	TCP2.5-14-GY	2,5	500	24	Gri	12,13 €
20230297	TCP2.5-15-GY	2,5	500	24	Gri	13,00 €
20230298	TCP2.5-1-BU	2,5	500	24	Mavi	1,20 €
20230299	TCP2.5-1-OG	2,5	500	24	Turuncu	1,20 €
20230300	TCP2.5-1-PE	2,5	500	24	Sarı-Yeşil	1,25 €
20230301	TCPB2.5-1-GY	2,5	500	24	Gri	1,25 €
20230302	TCPB2.5-2-GY	2,5	500	24	Gri	2,25 €
20230303	TCPB2.5-3-GY	2,5	500	24	Gri	3,37 €
20230304	TCPB2.5-4-GY	2,5	500	24	Gri	4,49 €
20230305	TCPB2.5-5-GY	2,5	500	24	Gri	5,62 €
20230306	TCPB2.5-6-GY	2,5	500	24	Gri	6,74 €
20230307	TCPB2.5-7-GY	2,5	500	24	Gri	7,86 €
20230308	TCPB2.5-8-GY	2,5	500	24	Gri	8,99 €
20230309	TCPB2.5-9-GY	2,5	500	24	Gri	10,11 €
20230310	TCPB2.5-10-GY	2,5	500	24	Gri	11,23 €
20230311	TCPB2.5-11-GY	2,5	500	24	Gri	12,36 €
20230312	TCPB2.5-12-GY	2,5	500	24	Gri	13,48 €
20230313	TCPB2.5-13-GY	2,5	500	24	Gri	14,60 €
20230314	TCPB2.5-14-GY	2,5	500	24	Gri	15,73 €
20230315	TCPB2.5-15-GY	2,5	500	24	Gri	16,85 €
20230316	TCPB2.5-1-BU	2,5	500	24	Mavi	1,30 €
20230317	TCPB2.5-1-OG	2,5	500	24	Turuncu	1,30 €
20230318	TCPB2.5-1-PE	2,5	500	24	Sarı-Yeşil	1,42 €
20230319	TCPDB2.5-1-GY	2,5	500	24	Gri	2,08 €
20230320	TCPDB2.5-2-GY	2,5	500	24	Gri	3,58 €
20230321	TCPDB2.5-3-GY	2,5	500	24	Gri	5,06 €
20230322	TCPDB2.5-4-GY	2,5	500	24	Gri	6,55 €
20230323	TCPDB2.5-5-GY	2,5	500	24	Gri	8,03 €
20230324	TCPDB2.5-6-GY	2,5	500	24	Gri	9,52 €
20230325	TCPDB2.5-7-GY	2,5	500	24	Gri	11,03 €



## RAY KLEMENSLER- TC SERİSİ

### YAYLI KLEMENSLER



TCPDB2.5-...-GY

### FİŞLER

Stok Kodu	Ürün	Kesit (mm <sup>2</sup> )	Gerilim (V)	Akım (A)	Renk	Birim Fiyat (€/ad.)
20230326	TCPDB2.5-8-GY	2,5	500	24	Gri	12,55 €
20230327	TCPDB2.5-9-GY	2,5	500	24	Gri	13,98 €
20230328	TCPDB2.5-10-GY	2,5	500	24	Gri	15,49 €
20230329	TCPDB2.5-11-GY	2,5	500	24	Gri	17,25 €
20230330	TCPDB2.5-12-GY	2,5	500	24	Gri	18,82 €
20230331	TCPDB2.5-13-GY	2,5	500	24	Gri	20,25 €
20230332	TCPDB2.5-14-GY	2,5	500	24	Gri	21,77 €
20230333	TCPDB2.5-15-GY	2,5	500	24	Gri	23,12 €
20230334	TCPDB2.5-1-BU	2,5	500	24	Mavi	2,15 €
20230335	TCPDB2.5-1-OG	2,5	500	24	Turuncu	2,15 €
20230336	TCPDB2.5-1-PE	2,5	500	24	Sarı-Yeşil	2,30 €

# TU SERİSİ

TU serisi klemensler, vidalı kablolama teknolojisini kullanır. Bu ürün serisi bağlantı yöntemini daha esnek hale getirerek çok iletkenli bağlantıyı gerçekleştirebilir. Ayrılabilir bobin tasarımı, vidanın gevşemesini etkili bir biçimde önleyebilir. Tu serisi, IEC/EN60947, UL1059 ve diğer uluslararası standartlara uygun olarak üretilmiştir.

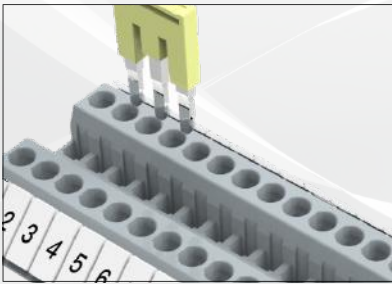
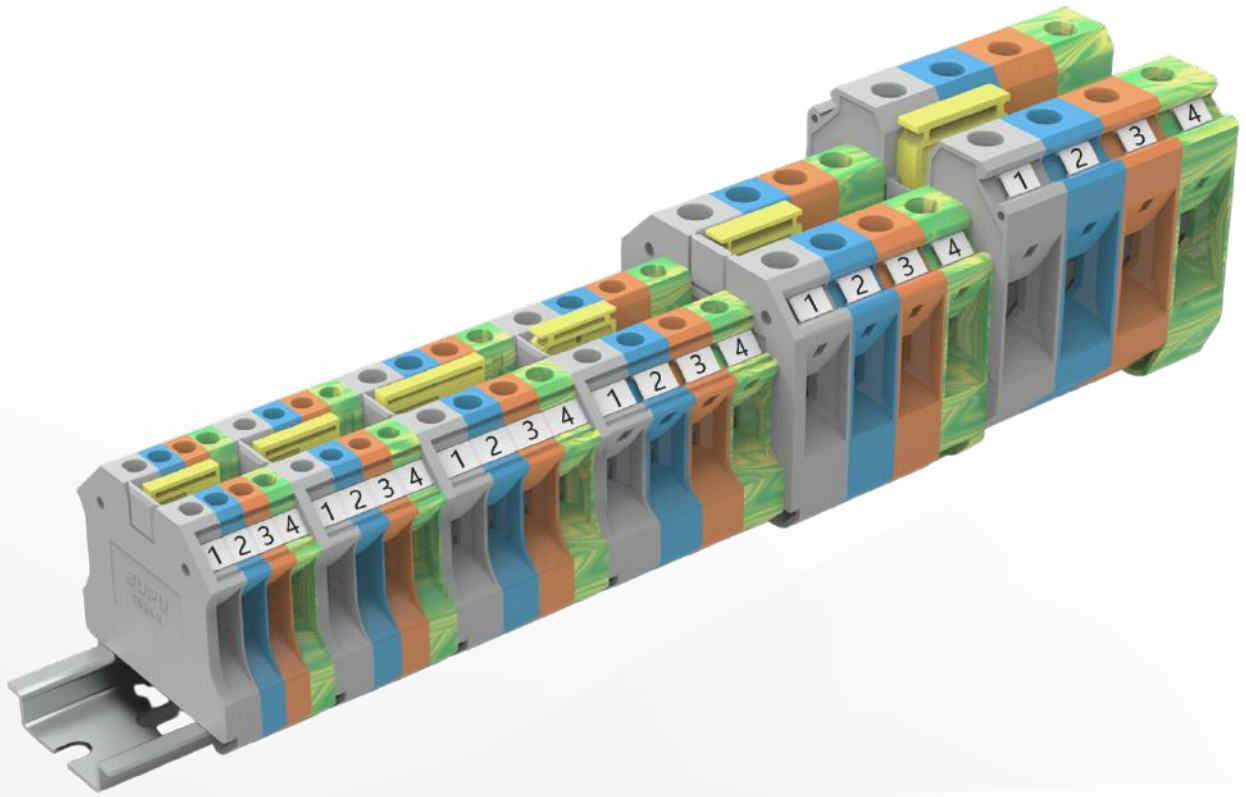

Üç farklı etiketleme seçeneği bulunmaktadır.

Ortak köprü tasarımı sayesinde diğer serilerdeki klemensler ile köprüleme yapabilirsiniz. Ayrıca çift sıra köprü kullanımını desteklediği için daha fazla bağlantı çözümü sağlar.

## RAY KLEMENSLER- TU SERİSİ

### VİDALI KLEMENSLER

#### TEK GİRİŞ - TEK ÇIKIŞ GEÇİŞ KLEMENSLERİ

Stok Kodu	Ürün	Kesit (mm <sup>2</sup> )	Gerilim (V)	Akım (A)	Renk	Birim Fiyat (€/ad.)
411031019	TU2.5-2-GY	2,5	1000	24	Gri	0,58 €
411031021	TU2.5-2-OG	2,5			Turuncu	0,60 €
411031020	TU2.5-2-BU	2,5			Mavi	0,60 €
411033020	TU4-2-GY	4	1000	32	Gri	0,69 €
411033021	TU4-2-OG	4			Turuncu	0,72 €
411033022	TU4-2-BU	4			Mavi	0,72 €
411034026	TU6-2-GY	6	1000	41	Gri	1,15 €
411034027	TU6-2-OG	6			Turuncu	1,18 €
411034028	TU6-2-BU	6			Mavi	1,18 €
411035029	TU10-2-GY	10	1000	57	Gri	1,62 €
411035030	TU10-2-OG	10			Turuncu	1,65 €
411035031	TU10-2-BU	10			Mavi	1,65 €
411036025	TU16-2-GY	16	1000	76	Gri	2,10 €
20230337	TU16-2-OG	16			Turuncu	2,15 €
411036027	TU16-2-BU	16			Mavi	2,15 €
411037025	TU35-2-GY	35	1000	125	Gri	4,65 €
20230338	TU35-2-OG	35			Turuncu	4,75 €
411037027	TU35-2-BU	35			Mavi	4,75 €



TU2.5-2-GY

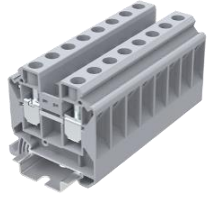

TU16-2-GY



TU35-2-PE

#### TEK GİRİŞ-TEK ÇIKIŞLI VİDALI TOPRAKLAMA KLEMENSLERİ

Stok Kodu	Ürün	Kesit (mm <sup>2</sup> )	Gerilim (V)	Akım (A)	Renk	Birim Fiyat (€/ad.)
411031022	TU2.5-2-PE	2,5	*	*	Sarı - Yeşil	2,16 €
411033023	TU4-2-PE	4	*	*	Sarı - Yeşil	2,66 €
411034029	TU6-2-PE	6	*	*	Sarı - Yeşil	3,42 €
411035032	TU10-2-PE	10	*	*	Sarı - Yeşil	3,70 €
411036028	TU16-2-PE	16	*	*	Sarı - Yeşil	5,45 €
411037028	TU35-2-PE	35	*	*	Sarı - Yeşil	9,90 €

#### AKSESUARLAR - KAPAKLAR

Stok Kodu	Ürün	Açıklama	Renk	Birim Fiyat (€/ad.)
411048022	TU2.5-2-GY-EA	TU2,5/ TU4 / TU6/ TU10 klemensler için kapak	Gri	0,51 €
411036022	TU16-2-GY-EA	TU16 klemensler için kapak	Gri	0,94 €

#### TEK GİRİŞ - ÇİFT ÇIKIŞLI VİDALI KLEMENSLERİ

Stok Kodu	Ürün	Kesit (mm <sup>2</sup> )	Gerilim (V)	Akım (A)	Renk	Birim Fiyat (€/ad.)
20230339	TU2.5-3-GY	2,5	500	24	Gri	2,20 €
20230340	TU2.5-3-OG	2,5			Turuncu	2,34 €
20230341	TU2.5-3-BU	2,5			Mavi	2,34 €
20230342	TU4-3-GY	4	500	32	Gri	2,26 €
20230343	TU4-3-OG	4			Turuncu	2,40 €
20230344	TU4-3-BU	4			Mavi	2,40 €



TU4-3-GY

## RAY KLEMENSLER- TU SERİSİ

### VİDALI KLEMENSLER



TU2.5-3-PE

#### TEK GİRİŞ-ÇİFT ÇIKIŞLI VİDALI TOPRAKLAMA KLEMENSLERİ

Stok Kodu	Ürün	Kesit (mm <sup>2</sup> )	Gerilim (V)	Akım (A)	Renk	Birim Fiyat (€/ad.)
20230345	TU2.5-3-PE	2,5	*	*	Sarı - Yeşil	5,20 €
20230346	TU4-3-PE	4	*	*	Sarı - Yeşil	5,70 €

#### AKSESUARLAR - KAPAKLAR

Stok Kodu	Ürün	Açıklama	Renk	Birim Fiyat (€/ad.)
411048038	TU2.5-3-GY-EA	TU2,5-3 / TU4-3 klemensler için kapak	Gri	0,82 €

#### ÇİFT GİRİŞ - ÇİFT ÇIKIŞLI VİDALI KLEMENSLER

Stok Kodu	Ürün	Kesit (mm <sup>2</sup> )	Gerilim (V)	Akım (A)	Renk	Birim Fiyat (€/ad.)
411032019	TU2.5-4-GY	2,5	500	24	Gri	2,71 €
20230348	TU2.5-4-OG	2,5			Turuncu	2,87 €
411032020	TU2.5-4-BU	2,5			Mavi	2,87 €
411033039	TU4-4-GY	4	500	32	Gri	2,89 €
20230349	TU4-4-OG	4			Turuncu	2,94 €
411033040	TU4-4-BU	4			Mavi	2,94 €



TU2.5-4-GY



TU2.5-4-PE

#### ÇİFT GİRİŞ-ÇİFT ÇIKIŞLI VİDALI TOPRAKLAMA KLEMENSLERİ

Stok Kodu	Ürün	Kesit (mm <sup>2</sup> )	Gerilim (V)	Akım (A)	Renk	Birim Fiyat (€/ad.)
411032022	TU2.5-4-PE	2,5	*	*	Sarı - Yeşil	5,70 €
411033042	TU4-4-PE	4	*	*	Sarı - Yeşil	6,20 €

#### AKSESUARLAR - KAPAKLAR

Stok Kodu	Ürün	Açıklama	Renk	Birim Fiyat (€/ad.)
411048034	TU2.5-4-GY-EA	TU2,5-4 / TU4-4 klemensler için kapak	Gri	0,76 €

#### AKSESUARLAR - TEST FİŞLERİ

Stok Kodu	Ürün	Açıklama	Renk	Birim Fiyat (€/ad.)
20230350	SP-5	TU2,5 için test fişi	Kırmızı	5,48 €
20230351	SP-6	TU4 için test fişi	Kırmızı	5,54 €
20230352	SP-8	TU6 için test fişi	Kırmızı	7,23 €
20230353	SP-10	TU10 için test fişi	Kırmızı	8,93 €

#### YÜKSEK AKIM KLEMENSLERİ

Stok Kodu	Ürün	Kesit (mm <sup>2</sup> )	Gerilim (V)	Akım (A)	Renk	Birim Fiyat (€/ad.)
411058001	TU50-2-GY	50	1000	150	Gri	14,80 €
20230354	TU50-2-OG	50			Turuncu	14,90 €
411058002	TU50-2-BU	50			Mavi	14,90 €
20230355	TU70-2-GY	70	1000	192	Gri	20,46 €
20230356	TU70-2-OG	70			Turuncu	21,60 €
20230357	TU70-2-BU	70			Mavi	21,60 €



TU50-2-GY

## RAY KLEMENSLER- TU SERİSİ

### VİDALI KLEMENSLER

#### YÜKSEK AKIM KLEMENSLERİ



TU150-2-GY

Stok Kodu	Ürün	Kesit (mm <sup>2</sup> )	Gerilim (V)	Akım (A)	Renk	Birim Fiyat (€/ad.)
411055008	TU95-2-GY	95	1000	2332	Gri	24,30 €
20230358	TU95-2-OG	95			Turuncu	28,20 €
20230359	TU95-2-BU	95			Mavi	28,20 €
20230360	TU150-2-GY	150	1000	309	Gri	32,85 €
20230361	TU150-2-OG	150			Turuncu	34,49 €
20230362	TU150-2-BU	150			Mavi	34,49 €

#### VİDALI YÜKSEK AKIM TOPRAKLAMA KLEMENSLERİ

Stok Kodu	Ürün	Kesit (mm <sup>2</sup> )	Gerilim (V)	Akım (A)	Renk	Birim Fiyat (€/ad.)
411058003	TU50-2-PE	50	*	*	Sarı - Yeşil	32,00 €
20231120	TU70-2-PE	70	*	*	Sarı - Yeşil	39,00 €
20230363	TU95-2-PE	95	*	*	Sarı - Yeşil	79,50 €

#### ÇİFT KATLI VİDALI KLEMENSLER



TUD2.5-2-GY

Stok Kodu	Ürün	Kesit (mm <sup>2</sup> )	Gerilim (V)	Akım (A)	Renk	Birim Fiyat (€/ad.)
411031023	TUD2.5-2-GY	2,5	800	24	Gri	1,80 €
20230364	TUD2.5-2-OG	2,5			Turuncu	1,85 €
411031025	TUD2.5-2-BU	2,5			Mavi	1,85 €
20230365	TUD2.5-2-PV	2,5	800	24	Siyah	3,80 €
411033024	TUD4-2-GY	4	800	32	Gri	2,30 €
20230366	TUD4-2-OG	4			Turuncu	2,35 €
411033026	TUD4-2-BU	4			Mavi	2,35 €
20230367	TUD4-2-PV	4	800	32	Siyah	4,20 €

#### ÇİFT KATLI VİDALI TOPRAKLAMA KLEMENSLERİ



TUD2.5-2-PE

Stok Kodu	Ürün	Kesit (mm <sup>2</sup> )	Gerilim (V)	Akım (A)	Renk	Birim Fiyat (€/ad.)
411031027	TUD2.5-2-PE	2,5	*	*	Sarı-Yeşil	7,20 €
411033028	TUD4-2-PE	4	*	*	Sarı-Yeşil	8,70 €

#### AKSESUARLAR - KAPAKLAR

Stok Kodu	Ürün	Açıklama	Renk	Birim Fiyat (€/ad.)
411048029	TUD2.5-2-GY-EA	TUD2,5/ TUD4 için kapak	Gri	1,09 €

#### VİDALI BIÇAKLI AYIRMA KLEMENSLERİ



TU4-MT-GY

Stok Kodu	Ürün	Kesit (mm <sup>2</sup> )	Gerilim (V)	Akım (A)	Renk	Birim Fiyat (€/ad.)
20230371	TU4-MT-GY	4	500	20	Gri	2,99 €
20230372	TU4-MT-OG	4	500	20	Gri	2,99 €
20230373	TU4-MT-BU	4	500	20	Gri	2,99 €
20231090	TU4-TG-GY	4	500	20	Gri	2,80 €
20231091	TU4-TG-OG	4	500	20	Gri	2,80 €
20231092	TU4-TG-BU	4	500	20	Gri	2,80 €
20231093	TU4-SPLIT	4	500	6,3	Siyah	4,20 €

## RAY KLEMENSLER- TU SERİSİ

### VİDALI KLEMENSLER



TU4-FUSELED24-BK

#### SİGORTALI VİDALI KLEMENSLER

Stok Kodu	Ürün	Kesit (mm <sup>2</sup> )	Gerilim (V)	Akım (A)	Renk	Birim Fiyat (€/ad.)
411047004	TU4-HESI-GY	4	800	12	Gri	3,20 €
20231094	TU4-HESILED5-GY	4	800	12	Gri	5,20 €
411047009	TU4-HESILED24-GY	4	800	12	Gri	5,20 €
20231095	TU4-HESILED48-GY	4	800	12	Gri	5,20 €
20231096	TU4-HESILED60-GY	4	800	12	Gri	5,20 €
20231097	TU4-HESILED220-GY	4	800	12	Gri	5,60 €
20231098	TU10-NF(5X20)	10	800	6,3	Gri	9,80 €
411047019	TU4-FUSE-BK	4	500	6,3	Siyah	4,44 €
411047020	TU4-FUSELED24-BK	4	500	6,3	Siyah	6,67 €
20230368	305972	4	500	6,3	Gri	3,52 €
20230369	305971	4	500	6,3	Siyah	3,52 €

#### AKSESUARLAR - KAPAKLAR

Stok Kodu	Ürün	Açıklama	Renk	Birim Fiyat (€/ad.)
20230370	TU4-HESI-GY-EA	Sigortalı klemensler için kapak	Gri	0,70 €



306911

#### VİDALI ÖLÇME AYIRMA KLEMENSLERİ

Stok Kodu	Ürün	Kesit (mm <sup>2</sup> )	Gerilim (V)	Akım (A)	Renk	Birim Fiyat (€/ad.)
20230374	SUK6-T-GY	6	630	41	Gri	6,98 €
20230375	SUK6-T-JP-GY	6	630	41	Gri	5,93 €
411038001	306911	6	400	41	Gri	5,30 €

#### AKSESUARLAR - KAPAKLAR

Stok Kodu	Ürün	Açıklama	Renk	Birim Fiyat (€/ad.)
411040008	306101	306911 Klemens için Kapak	Gri	1,31 €

# AKSESUARLAR

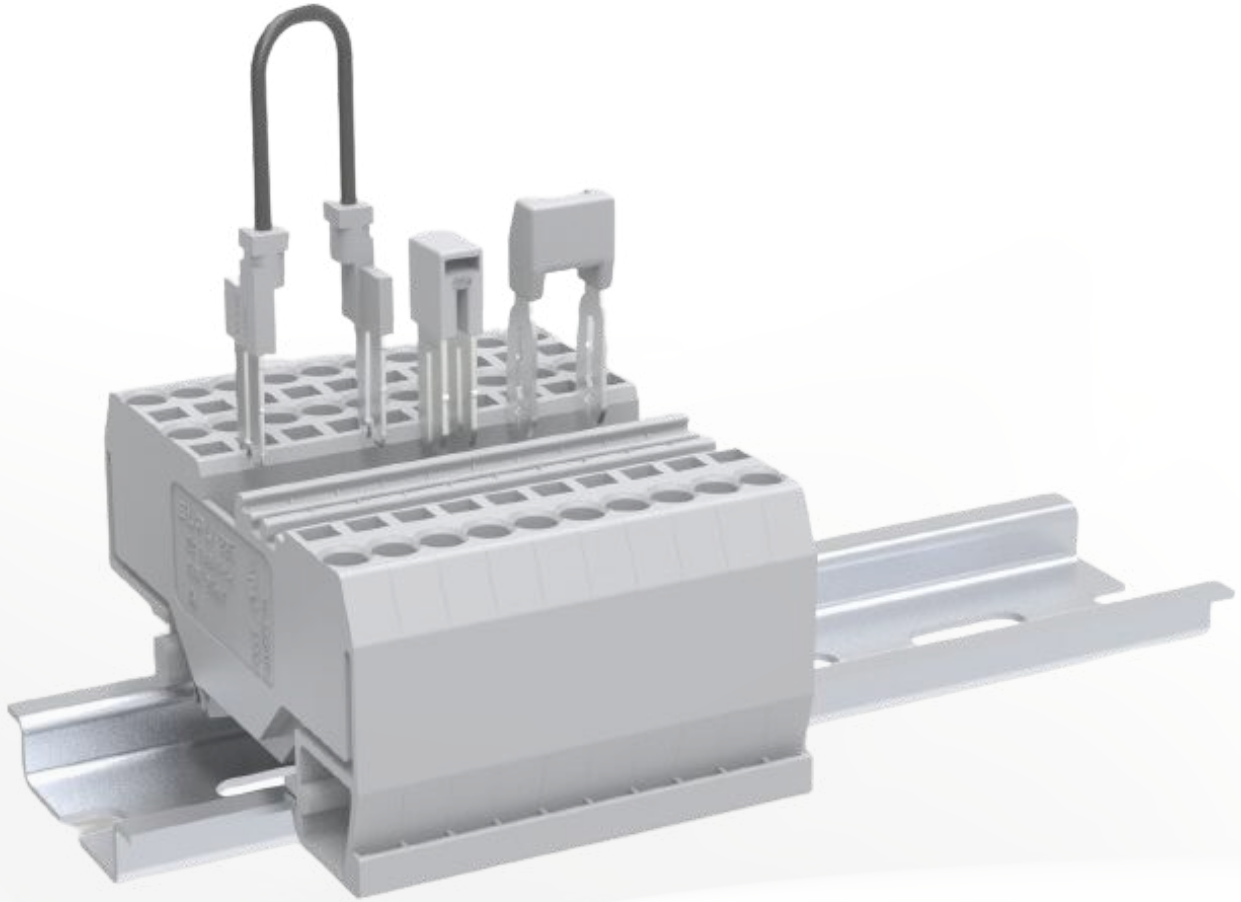

## RAY KLEMENSLER

### ORTAK AKSESUARLAR

#### KÖPRÜLER

Stok Kodu	Ürün	Kutup Sayısı	Açıklama	Birim Fiyat (€/ad.)
20230376	TJA3.5-2	2	TP1.5/ TU1.5 için 2'li üst köprü	0,48 €
20230377	TJA3.5-3	3	TP1.5/ TU1.5 için 3'lü üst köprü	0,85 €
20230378	TJA3.5-4	4	TP1.5/ TU1.5 için 4'lü üst köprü	1,07 €
20230379	TJA3.5-5	5	TP1.5/ TU1.5 için 5'li üst köprü	1,69 €
20230380	TJA3.5-6	6	TP1.5/ TU1.5 için 6'lı üst köprü	2,50 €
20230381	TJA3.5-7	7	TP1.5/ TU1.5 için 7'li üst köprü	2,90 €
20230382	TJA3.5-8	8	TP1.5/ TU1.5 için 8'li üst köprü	3,20 €
20230383	TJA3.5-9	9	TP1.5/ TU1.5 için 9'lu üst köprü	3,60 €
412209014	TJA3.5-10	10	TP1.5/ TU1.5 için 10'lu üst köprü	3,89 €
20230384	TJA4.2-2	2	TC1,5 için 2'li üst köprü	0,52 €
20230385	TJA4.2-3	3	TC1,5 için 3'lü üst köprü	0,86 €
20230386	TJA4.2-4	4	TC1,5 için 4'lü üst köprü	1,19 €
20230387	TJA4.2-5	5	TC1,5 için 5'li üst köprü	1,60 €
20230388	TJA4.2-6	6	TC1,5 için 6'lı üst köprü	2,03 €
20230389	TJA4.2-7	7	TC1,5 için 7'li üst köprü	2,32 €
20230390	TJA4.2-8	8	TC1,5 için 8'li üst köprü	2,62 €
20230391	TJA4.2-9	9	TC1,5 için 9'lu üst köprü	2,91 €
20230392	TJA4.2-10	10	TC1,5 için 10'lu üst köprü	3,00 €
411514101	TJA5.2-2	2	TP2.5/ TC2.5/ TU2.5 için 2'li üst köprü	0,53 €
411514102	TJA5.2-3	3	TP2.5/ TC2.5/ TU2.5 için 3'lü üst köprü	0,80 €
411514103	TJA5.2-4	4	TP2.5/ TC2.5/ TU2.5 için 4'lü üst köprü	1,13 €
411514104	TJA5.2-5	5	TP2.5/ TC2.5/ TU2.5 için 5'li üst köprü	1,43 €
20230393	TJA5.2-6	6	TP2.5/ TC2.5/ TU2.5 için 6'lı üst köprü	1,79 €
20230394	TJA5.2-7	7	TP2.5/ TC2.5/ TU2.5 için 7'li üst köprü	2,09 €
20230395	TJA5.2-8	8	TP2.5/ TC2.5/ TU2.5 için 8'li üst köprü	2,38 €
20230396	TJA5.2-9	9	TP2.5/ TC2.5/ TU2.5 için 9'lu üst köprü	2,68 €
411514109	TJA5.2-10	10	TP2.5/ TC2.5/ TU2.5 için 10'lu üst köprü	2,98 €
411514210	TJA6.2-2	2	TP4/ TC4/ TU4 için 2'li üst köprü	0,57 €
411514211	TJA6.2-3	3	TP4/ TC4/ TU4 için 3'lü üst köprü	1,00 €
411514212	TJA6.2-4	4	TP4/ TC4/ TU4 için 4'lü üst köprü	1,42 €
411514213	TJA6.2-5	5	TP4/ TC4/ TU4 için 5'li üst köprü	1,79 €
20230397	TJA6.2-6	6	TP4/ TC4/ TU4 için 6'lı üst köprü	2,10 €
20230398	TJA6.2-7	7	TP4/ TC4/ TU4 için 7'li üst köprü	2,39 €
20230399	TJA6.2-8	8	TP4/ TC4/ TU4 için 8'li üst köprü	2,51 €
20230400	TJA6.2-9	9	TP4/ TC4/ TU4 için 9'lu üst köprü	2,77 €
411514218	TJA6.2-10	10	TP4/ TC4/ TU4 için 10'lu üst köprü	3,02 €
411514307	TJA8.2-2	2	TP6/ TC6/ TU6 için 2'li üst köprü	0,75 €
411514308	TJA8.2-3	3	TP6/ TC6/ TU6 için 3'lü üst köprü	1,11 €
411514309	TJA8.2-4	4	TP6/ TC6/ TU6 için 4'lü üst köprü	1,63 €
411514310	TJA8.2-5	5	TP6/ TC6/ TU6 için 5'li üst köprü	2,20 €
20230401	TJA8.2-6	6	TP6/ TC6/ TU6 için 6'lı üst köprü	2,84 €
20230402	TJA8.2-7	7	TP6/ TC6/ TU6 için 7'li üst köprü	3,35 €
20230403	TJA8.2-8	8	TP6/ TC6/ TU6 için 8'li üst köprü	3,80 €
20230404	TJA8.2-9	9	TP6/ TC6/ TU6 için 9'lu üst köprü	4,18 €
411514315	TJA8.2-10	10	TP6/ TC6/ TU6 için 10'lu üst köprü	4,48 €



TJA3.5-10



TJA4.2-10



TJA5.2-10



TJA6.2-10



TJA8.2-10



## RAY KLEMENSLER ORTAK AKSESUARLAR

### KÖPRÜLER

Stok Kodu	Ürün	Kutup Sayısı	Açıklama	Birim Fiyat (€/ad.)
411514407	TJA10.2-2	2	TP10/ TC10/ TU10 için 2'li üst köprü	1,05 €
411510064	TJA12.2-2	2	TP16/ TC16/ TU16 için 2'li üst köprü	1,65 €
411510032	TJA16-2	2	TC35/ TU35 için 2'li üst köprü	2,94 €

### DURDURUCULAR

Stok Kodu	Ürün	Açıklama	Renk	Birim Fiyat (€/ad.)
20230405	215201	35*7.5 Ray için vidalı durdurucu (46.1*35.1*9.5)	Gri	0,51 €
411851002	215202	35*7.5 Ray için vidasız durdurucu (43.7*28*10)	Gri	0,89 €
411851003	215203	35*7.5 Ray için vidasız durdurucu (43.7*28*6)	Gri	0,82 €
411851004	215204	35*7.5 Ray için vidalı durdurucu (44.1*33*9.4)	Gri	0,82 €
20230406	215206	15*5.5 Ray için vidalı durdurucu (22*11.6*6)	Gri	0,82 €
411048018	215207	35*7.5 Ray için çift katlı durdurucu (55.5*50*10)	Gri	1,06 €
20230407	215208	15*5.5 Ray için vidasız durdurucu (22.7*22.1*5.2)	Gri	0,94 €
20231113	215224	Grupbaşı Etiketli (48.6*40.3*11.5)	Gri	1,50 €



215201



215214

### DURDURUCU ETİKETLERİ

Stok Kodu	Ürün	Açıklama	AMBALAJ (ad.)	BİRİM FİYAT (€/ad.)
411014710	215214	215204 için etiket	50	1,50 €

### AYIRMA PLAKALARI

Stok Kodu	Ürün	Açıklama	Renk	Birim Fiyat (€/ad.)
20230408	ATP-TU	TUXX-2 klemensler için ayırma plakası	Gri	0,63 €
20230409	ATP-TP	TPXX-2 klemensler için ayırma plakası	Gri	0,57 €
20230410	302151	UK klemensler için ayırma plakası	Gri	0,22 €



ATP-TP

### RAY KORUMA AKSESUARLARI

Stok Kodu	Ürün	Açıklama	Renk	Birim Fiyat (€/ad.)
20230411	900601	Profil kapak	Saydam	110,00 €
20230412	900611	Vidasız profil kapak taşıyıcı	Gri	2,65 €
20230413	900612	Vidalı profil kapak taşıyıcı	Gri	4,12 €

### KLEMENSLER İÇİN ŞERİT ETİKET

Stok Kodu	Ürün	Açıklama	Renk	Birim Fiyat (€/ad.)
20231099	TMZ9.6-50	50 Metre Şerit Etiket	Beyaz	172,68 €

# SUPU - TRAFİO KLEMENSLERİ

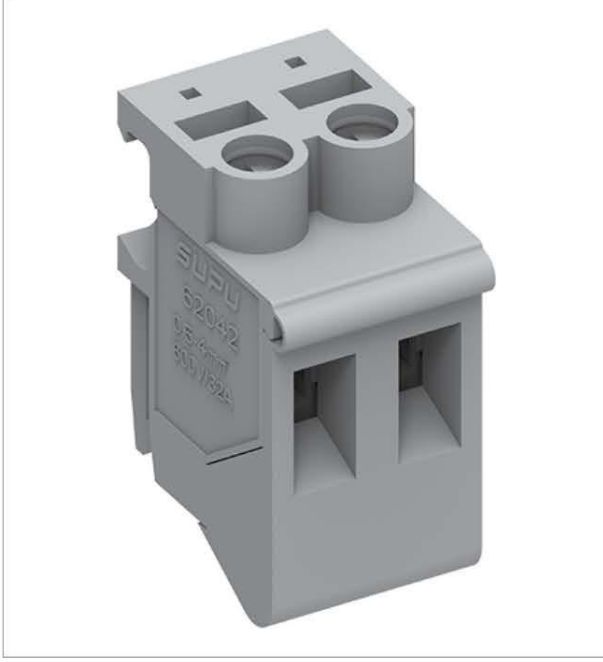

## TRAFO KLEMENSLERİ

### TRS SERİSİ



Stok Kodu	Ürün	Kesit (mm <sup>2</sup> )	Gerilim (V)	Akım (A)	Kutup Sayısı	Renk	Birim Fiyat (€/ad.)
20230414	620521	10	750	57	2	Gri	7,53 €
20230415	620522	10	750	57	2	Turuncu	7,56 €



Stok Kodu	Ürün	Kesit (mm <sup>2</sup> )	Gerilim (V)	Akım (A)	Kutup Sayısı	Renk	Birim Fiyat (€/ad.)
20230416	620531	10	750	57	3	Gri	11,10 €
20230417	620532	10	750	57	3	Turuncu	11,12 €

### SİGORTALI KLEMENS



Stok Kodu	Ürün	Kesit (mm <sup>2</sup> )	Gerilim (V)	Akım (A)	Kutup Sayısı	Renk	Birim Fiyat (€/ad.)
20230418	620261	4	600	10	1	Gri	6,55 €
20230419	620262	4	600	10	1	Turuncu	6,67 €

### TRST SERİSİ



Stok Kodu	Ürün	Kesit (mm <sup>2</sup> )	Gerilim (V)	Akım (A)	Kutup Sayısı	Renk	Birim Fiyat (€/ad.)
20230420	620411	4	600	32	1	Gri	0,89 €
20230421	620412	4	600	32	1	Turuncu	0,96 €



Stok Kodu	Ürün	Kesit (mm <sup>2</sup> )	Gerilim (V)	Akım (A)	Kutup Sayısı	Renk	Birim Fiyat (€/ad.)
20230422	620421	4	600	32	2	Gri	1,56 €
20230423	620422	4	600	32	2	Turuncu	1,64 €



Stok Kodu	Ürün	Kesit (mm <sup>2</sup> )	Gerilim (V)	Akım (A)	Kutup Sayısı	Renk	Birim Fiyat (€/ad.)
20230424	620611	4	600	32	1	Gri	0,89 €
20230425	620612	4	600	32	1	Turuncu	0,96 €

# ÖZEL KLEMENSLER

## ÖZEL KLEMENSLER CİHAZ KLEMENSLERİ

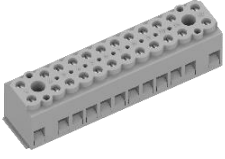

Stok Kodu	Ürün	Kesit (mm <sup>2</sup> )	Gerilim (V)	Akım (A)	Kutup Sayısı	Renk	Birim Fiyat (€/ad.)
411500006	TUK4-2-GY	4	500	32	2	Gri	1,83 €
411051001	TUK4-3-GY	4	500	32	3	Gri	2,74 €
411500007	TUK4-4-GY	4	500	32	4	Gri	3,66 €

Stok Kodu	Ürün	Kesit (mm <sup>2</sup> )	Gerilim (V)	Akım (A)	Kutup Sayısı	Renk	Birim Fiyat (€/ad.)
411500002	TUK10-2-GY	10	800	57	2	Gri	8,15 €

## MİNİ KLEMENSLER



### TEK GİRİŞ - TEK ÇIKIŞ MİNİ KLEMENSLER

Stok Kodu	Ürün	Kesit (mm <sup>2</sup> )	Gerilim (V)	Akım (A)	Renk	Birim Fiyat (€/ad.)
411069001	254361	2,5	800	24	Gri	0,78 €
411069004	254364	2,5	800	24	Mavi	0,84 €



### TOPRAKLAMA KLEMENSİ

Stok Kodu	Ürün	Kesit (mm <sup>2</sup> )	Gerilim (V)	Akım (A)	Renk	Birim Fiyat (€/ad.)
411069009	254507	2,5	*	*	Sarı-Yeşil	2,16 €

### AKSESUARLAR - KAPAKLAR

Stok Kodu	Ürün	Açıklama	Renk	Birim Fiyat (€/ad.)
411075602	254625	254 Serisi Klemensler için Kapak	Gri	0,30 €

---

# SUPU - PCB KONNEKTÖR VE KLEMENSLERİ

---

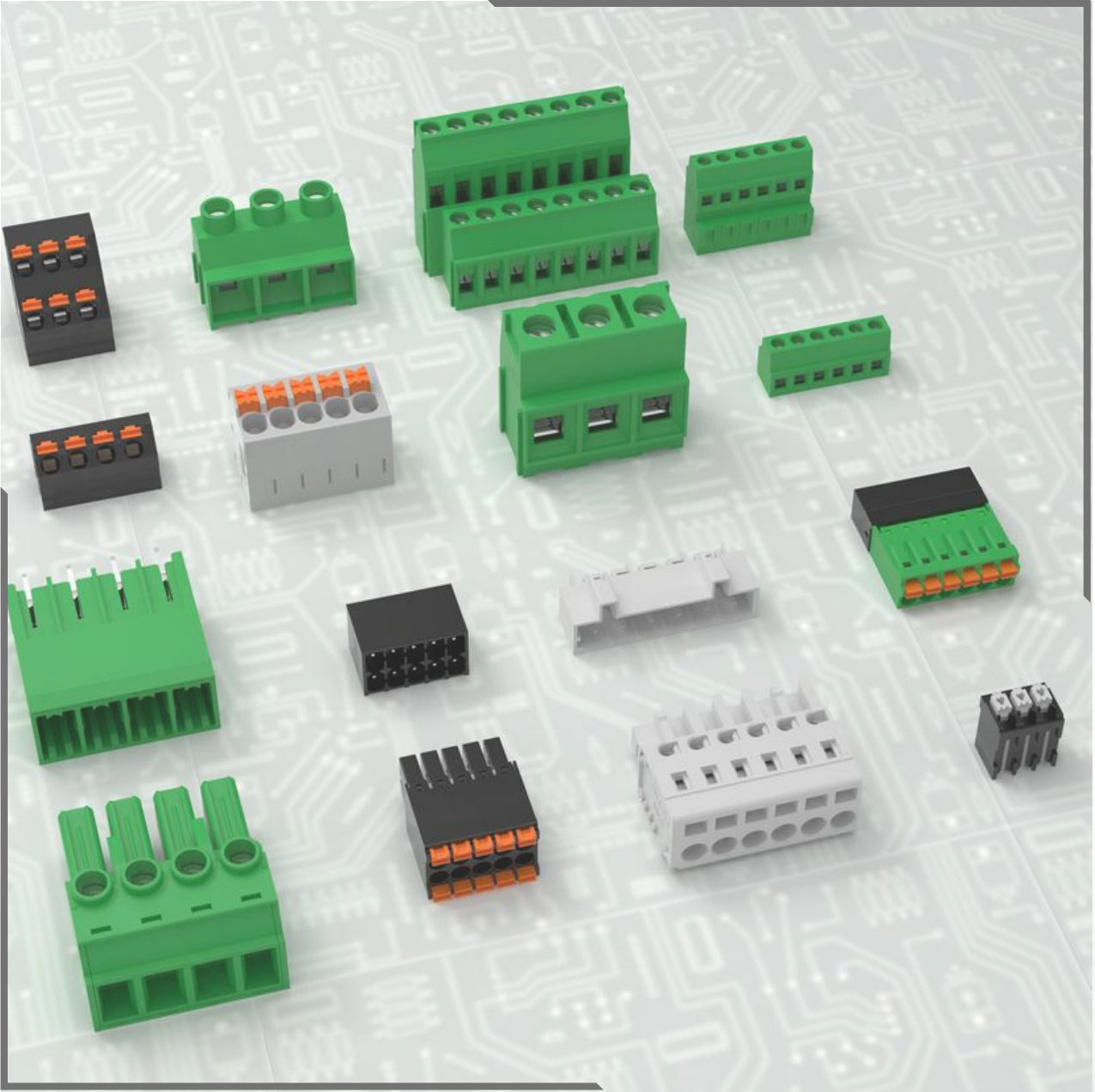

## PCB KONNEKTÖR VE KLEMENSLERİ

### MC SERİSİ

#### SOKET - YATAY



MC-RA3.5H08C-0001

Stok Kodu	Ürün	Pin Aralığı (mm)	Gerilim (V)	Akım (A)	Kutup Sayısı	Birim Fiyat (€/ad.)
4113011061	MC-RA3.5H02C-0001	3,5	360	4	2	1,07 €
4113011062	MC-RA3.5H03C-0001	3,5	360	4	3	1,61 €
4113011063	MC-RA3.5H04C-0001	3,5	360	4	4	2,14 €
4113011064	MC-RA3.5H05C-0001	3,5	360	4	5	2,68 €
4113011065	MC-RA3.5H06C-0001	3,5	360	4	6	3,21 €
20230426	MC-RA3.5H07C-0001	3,5	360	4	7	3,75 €
20230427	MC-RA3.5H08C-0001	3,5	360	4	8	4,28 €
20230428	MC-RA3.5H09C-0001	3,5	360	4	9	4,82 €
20230429	MC-RA3.5H10C-0001	3,5	360	4	10	5,36 €
20230430	MC-RA3.5H11C-0001	3,5	360	4	11	5,89 €
20230431	MC-RA3.5H12C-0001	3,5	360	4	12	6,43 €

#### FİŞ - YATAY (90°)



MC-PA3.5H08-0001

Stok Kodu	Ürün	Pin Aralığı (mm)	Gerilim (V)	Akım (A)	Kutup Sayısı	Birim Fiyat (€/ad.)
4113112647	MC-PA3.5H02-0001	3,5	160	8	2	0,45 €
20230432	MC-PA3.5H03-0001	3,5	160	8	3	0,68 €
4113112649	MC-PA3.5H04-0001	3,5	160	8	4	0,90 €
20230434	MC-PA3.5H05-0001	3,5	160	8	5	1,13 €
20230435	MC-PA3.5H06-0001	3,5	160	8	6	1,35 €
20230436	MC-PA3.5H07-0001	3,5	160	8	7	1,58 €
20230437	MC-PA3.5H08-0001	3,5	160	8	8	1,80 €
20230438	MC-PA3.5H09-0001	3,5	160	8	9	2,03 €
20230439	MC-PA3.5H10-0001	3,5	160	8	10	2,25 €
20230440	MC-PA3.5H11-0001	3,5	160	8	11	2,48 €
20230441	MC-PA3.5H12-0001	3,5	160	8	12	2,70 €

#### SOKET - YATAY

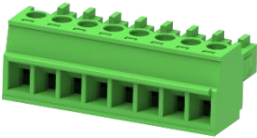

MC-RA3.81H08C-0001

Stok Kodu	Ürün	Pin Aralığı (mm)	Gerilim (V)	Akım (A)	Kutup Sayısı	Birim Fiyat (€/ad.)
411301978	MC-RA3.81H02C-0001	3,81	160	8	2	1,07 €
411301841	MC-RA3.81H03C-0001	3,81	160	8	3	1,31 €
411301842	MC-RA3.81H04C-0001	3,81	160	8	4	2,14 €
20230442	MC-RA3.81H05C-0001	3,81	160	8	5	2,68 €
411301844	MC-RA3.81H06C-0001	3,81	160	8	6	3,21 €
411301845	MC-RA3.81H07C-0001	3,81	160	8	7	3,75 €
411301846	MC-RA3.81H08C-0001	3,81	160	8	8	4,28 €
20230446	MC-RA3.81H09C-0001	3,81	160	8	9	4,82 €
411301848	MC-RA3.81H10C-0001	3,81	160	8	10	5,36 €
20230448	MC-RA3.81H11C-0001	3,81	160	8	11	5,89 €
411301850	MC-RA3.81H12C-0001	3,81	160	8	12	6,43 €

## PCB KONNEKTÖR VE KLEMENSLERİ

### MC SERİSİ

#### SOKET - DİKEY

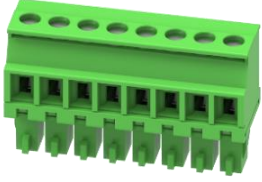

MC-RE3.81V08C-0001

Stok Kodu	Ürün	Pin Aralığı (mm)	Gerilim (V)	Akım (A)	Kutup Sayısı	Birim Fiyat (€/ad.)
4113011270	MC-RE3.81V02C-0001	3,81	160	8	2	1,34 €
4113011271	MC-RE3.81V03C-0001	3,81	160	8	3	2,00 €
4113011272	MC-RE3.81V04C-0001	3,81	160	8	4	2,67 €
4113011273	MC-RE3.81V05C-0001	3,81	160	8	5	3,34 €
4113011274	MC-RE3.81V06C-0001	3,81	160	8	6	4,00 €
20230450	MC-RE3.81V07C-0001	3,81	160	8	7	4,67 €
4113011276	MC-RE3.81V08C-0001	3,81	160	8	8	5,34 €
20230451	MC-RE3.81V09C-0001	3,81	160	8	9	6,01 €
20230452	MC-RE3.81V10C-0001	3,81	160	8	10	6,68 €
20230453	MC-RE3.81V11C-0001	3,81	160	8	11	7,34 €
4113011280	MC-RE3.81V12C-0001	3,81	160	8	12	8,01 €

#### SOKET - DİKEY

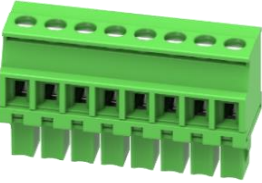

MC-RE3.81V08C-R-0001

Stok Kodu	Ürün	Pin Aralığı (mm)	Gerilim (V)	Akım (A)	Kutup Sayısı	Birim Fiyat (€/ad.)
20230454	MC-RE3.81V02C-R-0001	3,81	160	8	2	1,56 €
20230455	MC-RE3.81V03C-R-0001	3,81	160	8	3	2,34 €
20230456	MC-RE3.81V04C-R-0001	3,81	160	8	4	3,11 €
20230457	MC-RE3.81V05C-R-0001	3,81	160	8	5	3,89 €
4113011343	MC-RE3.81V06C-R-0001	3,81	160	8	6	4,67 €
20230458	MC-RE3.81V07C-R-0001	3,81	160	8	7	5,45 €
20230459	MC-RE3.81V08C-R-0001	3,81	160	8	8	6,23 €
20230460	MC-RE3.81V09C-R-0001	3,81	160	8	9	7,01 €
4113011347	MC-RE3.81V10C-R-0001	3,81	160	8	10	7,34 €
20230461	MC-RE3.81V11C-R-0001	3,81	160	8	11	8,56 €
4113011349	MC-RE3.81V12C-R-0001	3,81	160	8	12	8,67 €

#### FİŞ - DİKEY (180°)

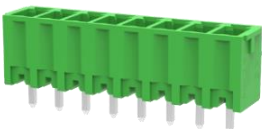

MC-PA3.81V08-0001

Stok Kodu	Ürün	Pin Aralığı (mm)	Gerilim (V)	Akım (A)	Kutup Sayısı	Birim Fiyat (€/ad.)
4113111191	MC-PA3.81V02-0001	3,81	160	8	2	0,38 €
4113111192	MC-PA3.81V03-0001	3,81	160	8	3	0,57 €
4113111193	MC-PA3.81V04-0001	3,81	160	8	4	0,77 €
4113111194	MC-PA3.81V05-0001	3,81	160	8	5	0,95 €
4113111195	MC-PA3.81V06-0001	3,81	160	8	6	1,14 €
20230462	MC-PA3.81V07-0001	3,81	160	8	7	1,32 €
4113111197	MC-PA3.81V08-0001	3,81	160	8	8	1,52 €
20230463	MC-PA3.81V09-0001	3,81	160	8	9	1,71 €
4113111199	MC-PA3.81V10-0001	3,81	160	8	10	1,90 €
20230464	MC-PA3.81V11-0001	3,81	160	8	11	2,09 €
4113111201	MC-PA3.81V12-0001	3,81	160	8	12	2,28 €



## PCB KONNEKTÖR VE KLEMENSLERİ

MC SERİSİ

### FİŞ - YATAY (90°)



MC-PA3.81H08-0001

Stok Kodu	Ürün	Pin Aralığı (mm)	Gerilim (V)	Akım (A)	Kutup Sayısı	Birim Fiyat (€/ad.)
411311053	MC-PA3.81H02-0001	3,81	320	18	2	0,38 €
411311054	MC-PA3.81H03-0001	3,81	320	18	3	0,57 €
411311055	MC-PA3.81H04-0001	3,81	320	18	4	0,77 €
20230465	MC-PA3.81H05-0001	3,81	320	18	5	0,95 €
411311057	MC-PA3.81H06-0001	3,81	320	18	6	1,14 €
411311058	MC-PA3.81H07-0001	3,81	320	18	7	1,32 €
411311059	MC-PA3.81H08-0001	3,81	320	18	8	1,52 €
20230469	MC-PA3.81H09-0001	3,81	320	18	9	1,71 €
411311061	MC-PA3.81H10-0001	3,81	320	18	10	1,90 €
20230471	MC-PA3.81H11-0001	3,81	320	18	11	2,09 €
411311063	MC-PA3.81H12-0001	3,81	320	18	12	2,28 €

### SOKET - YATAY

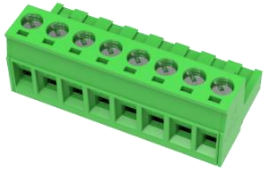

MC-RB5.08H08C-0001

Stok Kodu	Ürün	Pin Aralığı (mm)	Gerilim (V)	Akım (A)	Kutup Sayısı	Birim Fiyat (€/ad.)
4113021083	MC-RB5.08H02C-0001	5,08	320	18	2	0,98 €
4113021084	MC-RB5.08H03C-0001	5,08	320	18	3	1,47 €
4113021085	MC-RB5.08H04C-0001	5,08	320	18	4	1,95 €
20230473	MC-RB5.08H05C-0001	5,08	320	18	5	2,44 €
4113021087	MC-RB5.08H06C-0001	5,08	320	18	6	2,93 €
20230475	MC-RB5.08H07C-0001	5,08	320	18	7	3,41 €
4113021089	MC-RB5.08H08C-0001	5,08	320	18	8	3,90 €
20230477	MC-RB5.08H09C-0001	5,08	320	18	9	4,39 €
20230478	MC-RB5.08H10C-0001	5,08	320	18	10	4,88 €
20230479	MC-RB5.08H11C-0001	5,08	320	18	11	5,36 €
20230480	MC-RB5.08H12C-0001	5,08	320	18	12	5,85 €

### SOKET - DİKEY

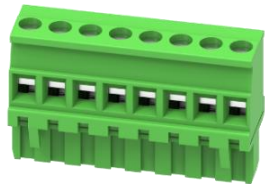

MC-RE5.08V08C-0001

Stok Kodu	Ürün	Pin Aralığı (mm)	Gerilim (V)	Akım (A)	Kutup Sayısı	Birim Fiyat (€/ad.)
4113021477	MC-RE5.08V02C-0001	5,08	320	12	2	1,16 €
4113021478	MC-RE5.08V03C-0001	5,08	320	12	3	1,74 €
4113021479	MC-RE5.08V04C-0001	5,08	320	12	4	2,31 €
20230481	MC-RE5.08V05C-0001	5,08	320	12	5	2,90 €
20230482	MC-RE5.08V06C-0001	5,08	320	12	6	3,47 €
4113021482	MC-RE5.08V07C-0001	5,08	320	12	7	4,43 €
4113021483	MC-RE5.08V08C-0001	5,08	320	12	8	4,62 €
20230483	MC-RE5.08V09C-0001	5,08	320	12	9	5,20 €
20230484	MC-RE5.08V10C-0001	5,08	320	12	10	5,78 €
20230485	MC-RE5.08V11C-0001	5,08	320	12	11	6,35 €
20230486	MC-RE5.08V12C-0001	5,08	320	12	12	6,93 €

## PCB KONNEKTÖR VE KLEMENSLERİ

MC SERİSİ

### SOKET - DİKEY

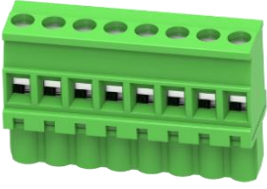

MC-RE5.08V08C-R-0007

Stok Kodu	Ürün	Pin Aralığı (mm)	Gerilim (V)	Akım (A)	Kutup Sayısı	Birim Fiyat (€/ad.)
20230487	MC-RE5.08V02C-R-0001	5,08	320	12	2	1,16 €
20230488	MC-RE5.08V03C-R-0002	5,08	320	12	3	1,74 €
20230489	MC-RE5.08V04C-R-0003	5,08	320	12	4	2,31 €
20230490	MC-RE5.08V05C-R-0004	5,08	320	12	5	2,90 €
20230491	MC-RE5.08V06C-R-0005	5,08	320	12	6	3,47 €
20230492	MC-RE5.08V07C-R-0006	5,08	320	12	7	4,43 €
20230493	MC-RE5.08V08C-R-0007	5,08	320	12	8	4,62 €
20230494	MC-RE5.08V09C-R-0008	5,08	320	12	9	5,20 €
20230495	MC-RE5.08V10C-R-0009	5,08	320	12	10	5,78 €
20230496	MC-RE5.08V11C-R-0010	5,08	320	12	11	6,35 €
20230497	MC-RE5.08V12C-R-0011	5,08	320	12	12	6,93 €

### SOKET - YATAY - VİDA FLANŞLI



MC-RB5.08H08C-K-0001

Stok Kodu	Ürün	Pin Aralığı (mm)	Gerilim (V)	Akım (A)	Kutup Sayısı	Birim Fiyat (€/ad.)
20230498	MC-RB5.08H02C-K-0001	5,08	320	18	2	1,44 €
4113021107	MC-RB5.08H03C-K-0001	5,08	320	18	3	2,16 €
20230499	MC-RB5.08H04C-K-0001	5,08	320	18	4	2,88 €
20230500	MC-RB5.08H05C-K-0001	5,08	320	18	5	3,60 €
20230501	MC-RB5.08H06C-K-0001	5,08	320	18	6	4,32 €
20230502	MC-RB5.08H07C-K-0001	5,08	320	18	7	5,04 €
20230503	MC-RB5.08H08C-K-0001	5,08	320	18	8	5,76 €
20230504	MC-RB5.08H09C-K-0001	5,08	320	18	9	6,48 €
20230505	MC-RB5.08H10C-K-0001	5,08	320	18	10	7,20 €
20230506	MC-RB5.08H11C-K-0001	5,08	320	18	11	7,92 €
20230507	MC-RB5.08H12C-K-0001	5,08	320	18	12	8,64 €

### FİŞ - YATAY (90°) - YİVLİ FLANŞ



MC-PA5.08H08-F-0001

Stok Kodu	Ürün	Pin Aralığı (mm)	Gerilim (V)	Akım (A)	Kutup Sayısı	Birim Fiyat (€/ad.)
20230508	MC-PA5.08H02-F-0001	5,08	320	20	2	0,67 €
4113121030	MC-PA5.08H03-F-0001	5,08	320	20	3	1,00 €
20230509	MC-PA5.08H04-F-0001	5,08	320	20	4	1,33 €
20230510	MC-PA5.08H05-F-0001	5,08	320	20	5	1,67 €
20230511	MC-PA5.08H06-F-0001	5,08	320	20	6	2,00 €
20230512	MC-PA5.08H07-F-0001	5,08	320	20	7	2,33 €
20230513	MC-PA5.08H08-F-0001	5,08	320	20	8	2,67 €
20230514	MC-PA5.08H09-F-0001	5,08	320	20	9	3,00 €
20230515	MC-PA5.08H10-F-0001	5,08	320	20	10	3,33 €
20230516	MC-PA5.08H11-F-0001	5,08	320	20	11	3,67 €
20230517	MC-PA5.08H12-F-0001	5,08	320	20	12	4,00 €

## PCB KONNEKTÖR VE KLEMENSLERİ

MC SERİSİ

### SOKET - DİKEY - VİDA FLANŞLI

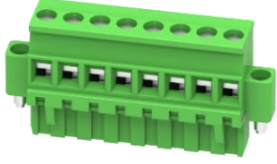

MC-RE5.08V08C-K-0001

Stok Kodu	Ürün	Pin Aralığı (mm)	Gerilim (V)	Akım (A)	Kutup Sayısı	Birim Fiyat (€/ad.)
20230518	MC-RE5.08V02C-K-0001	5,08	320	12	2	1,47 €
20230519	MC-RE5.08V03C-K-0001	5,08	320	12	3	2,21 €
20230520	MC-RE5.08V04C-K-0001	5,08	320	12	4	2,95 €
20230521	MC-RE5.08V05C-K-0001	5,08	320	12	5	3,69 €
4113021504	MC-RE5.08V06C-K-0001	5,08	320	12	6	4,42 €
20230522	MC-RE5.08V07C-K-0001	5,08	320	12	7	5,16 €
20230523	MC-RE5.08V08C-K-0001	5,08	320	12	8	5,90 €
20230524	MC-RE5.08V09C-K-0001	5,08	320	12	9	6,64 €
20230525	MC-RE5.08V10C-K-0001	5,08	320	12	10	7,37 €
20230526	MC-RE5.08V11C-K-0001	5,08	320	12	11	8,11 €
20230527	MC-RE5.08V12C-K-0001	5,08	320	12	12	8,85 €

### FİŞ - DİKEY (180°) - YİVLİ FLANŞLI

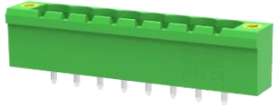

MC-PA5.08V08-F-0001

Stok Kodu	Ürün	Pin Aralığı (mm)	Gerilim (V)	Akım (A)	Kutup Sayısı	Birim Fiyat (€/ad.)
20230528	MC-PA5.08V02-F-0001	5,08	320	18	2	0,64 €
20230529	MC-PA5.08V03-F-0001	5,08	320	18	3	0,96 €
20230530	MC-PA5.08V04-F-0001	5,08	320	18	4	1,28 €
20230531	MC-PA5.08V05-F-0001	5,08	320	18	5	1,60 €
4113121148	MC-PA5.08V06-F-0001	5,08	320	18	6	1,77 €
20230532	MC-PA5.08V07-F-0001	5,08	320	18	7	2,24 €
20230533	MC-PA5.08V08-F-0001	5,08	320	18	8	2,56 €
20230534	MC-PA5.08V09-F-0001	5,08	320	18	9	2,88 €
20230535	MC-PA5.08V10-F-0001	5,08	320	18	10	3,20 €
20230536	MC-PA5.08V11-F-0001	5,08	320	18	11	3,52 €
20230537	MC-PA5.08V12-F-0001	5,08	320	18	12	3,84 €

### FİŞ - YATAY (90°)



MC-PA5.08H08-0001

Stok Kodu	Ürün	Pin Aralığı (mm)	Gerilim (V)	Akım (A)	Kutup Sayısı	Birim Fiyat (€/ad.)
4113121006	MC-PA5.08H02-0001	5,08	320	18	2	0,38 €
4113121007	MC-PA5.08H03-0001	5,08	320	18	3	0,57 €
4113121008	MC-PA5.08H04-0001	5,08	320	18	4	0,76 €
20230538	MC-PA5.08H05-0001	5,08	320	18	5	0,95 €
20230539	MC-PA5.08H06-0001	5,08	320	18	6	1,14 €
20230540	MC-PA5.08H07-0001	5,08	320	18	7	1,33 €
20230541	MC-PA5.08H08-0001	5,08	320	18	8	1,52 €
20230542	MC-PA5.08H09-0001	5,08	320	18	9	1,71 €
20230543	MC-PA5.08H10-0001	5,08	320	18	10	1,90 €
20230544	MC-PA5.08H11-0001	5,08	320	18	11	2,09 €
20230545	MC-PA5.08H12-0001	5,08	320	18	12	2,28 €

## PCB KONNEKTÖR VE KLEMENSLERİ

MC SERİSİ

### FİŞ - YATAY (90°) - YANLARI AÇIK



MC-PA5.08H08-G-0001

Stok Kodu	Ürün	Pin Aralığı (mm)	Gerilim (V)	Akım (A)	Kutup Sayısı	Birim Fiyat (€/ad.)
4113121075	MC-PA5.08H02-G-0001	5,08	320	18	2	0,38 €
4113121076	MC-PA5.08H03-G-0001	5,08	320	18	3	0,57 €
4113121077	MC-PA5.08H04-G-0001	5,08	320	18	4	0,76 €
20230546	MC-PA5.08H05-G-0001	5,08	320	18	5	0,95 €
4113121079	MC-PA5.08H06-G-0001	5,08	320	18	6	1,14 €
20230548	MC-PA5.08H07-G-0001	5,08	320	18	7	1,33 €
4113121081	MC-PA5.08H08-G-0001	5,08	320	18	8	1,52 €
20230550	MC-PA5.08H09-G-0001	5,08	320	18	9	1,71 €
20230551	MC-PA5.08H10-G-0001	5,08	320	18	10	1,90 €
20230552	MC-PA5.08H11-G-0001	5,08	320	18	11	2,09 €
20230553	MC-PA5.08H12-G-0001	5,08	320	18	12	2,28 €

### FİŞ - DİKEY (180°)

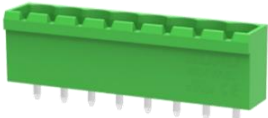

MC-PA5.08V08-G-0001

Stok Kodu	Ürün	Pin Aralığı (mm)	Gerilim (V)	Akım (A)	Kutup Sayısı	Birim Fiyat (€/ad.)
4113121121	MC-PA5.08V02-0001	5,08	320	18	2	0,38 €
4113121122	MC-PA5.08V03-0001	5,08	320	18	3	0,57 €
4113121123	MC-PA5.08V04-0001	5,08	320	18	4	0,76 €
20230554	MC-PA5.08V05-0001	5,08	320	18	5	0,95 €
20230555	MC-PA5.08V06-0001	5,08	320	18	6	1,14 €
4113121126	MC-PA5.08V07-0001	5,08	320	18	7	1,34 €
4113121127	MC-PA5.08V08-0001	5,08	320	18	8	1,52 €
20230556	MC-PA5.08V09-0001	5,08	320	18	9	1,71 €
20230557	MC-PA5.08V10-0001	5,08	320	18	10	1,90 €
20230558	MC-PA5.08V11-0001	5,08	320	18	11	2,09 €
20230559	MC-PA5.08V12-0001	5,08	320	18	12	2,28 €

### FİŞ - DİKEY (180°) - YANLARI AÇIK

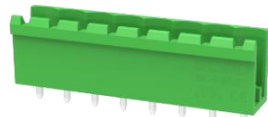

MC-PA5.08V08-G-0001

Stok Kodu	Ürün	Pin Aralığı (mm)	Gerilim (V)	Akım (A)	Kutup Sayısı	Birim Fiyat (€/ad.)
20230560	MC-PA5.08V02-G-0001	5,08	320	18	2	0,38 €
20230561	MC-PA5.08V03-G-0001	5,08	320	18	3	0,57 €
20230562	MC-PA5.08V04-G-0001	5,08	320	18	4	0,76 €
20230563	MC-PA5.08V05-G-0001	5,08	320	18	5	0,95 €
20230564	MC-PA5.08V06-G-0001	5,08	320	18	6	1,14 €
20230565	MC-PA5.08V07-G-0001	5,08	320	18	7	1,33 €
20230566	MC-PA5.08V08-G-0001	5,08	320	18	8	1,52 €
20230567	MC-PA5.08V09-G-0001	5,08	320	18	9	1,71 €
20230568	MC-PA5.08V10-G-0001	5,08	320	18	10	1,91 €
20230569	MC-PA5.08V11-G-0001	5,08	320	18	11	2,10 €
20230570	MC-PA5.08V12-G-0001	5,08	320	18	12	2,29 €

## PCB KONNEKTÖR VE KLEMENSLERİ

MC SERİSİ

### SOKET - DİKEY

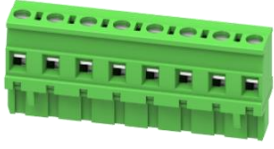

MC-RE7.62V08C-0001

Stok Kodu	Ürün	Pin Aralığı (mm)	Gerilim (V)	Akım (A)	Kutup Sayısı	Birim Fiyat (€/ad.)
20230571	MC-RE7.62V02C-0001	7,62	630	18	2	1,58 €
411303513	MC-RE7.62V03C-0001	7,62	630	18	3	2,60 €
411303514	MC-RE7.62V04C-0001	7,62	630	18	4	3,15 €
20230572	MC-RE7.62V05C-0001	7,62	630	18	5	3,94 €
20230573	MC-RE7.62V06C-0001	7,62	630	18	6	4,73 €
20230574	MC-RE7.62V07C-0001	7,62	630	18	7	5,51 €
20230575	MC-RE7.62V08C-0001	7,62	630	18	8	6,30 €
20230576	MC-RE7.62V09C-0001	7,62	630	18	9	7,09 €
20230577	MC-RE7.62V10C-0001	7,62	630	18	10	7,88 €
20230578	MC-RE7.62V11C-0001	7,62	630	18	11	8,66 €
20230579	MC-RE7.62V12C-0001	7,62	630	18	12	9,45 €

### SOKET - DİKEY

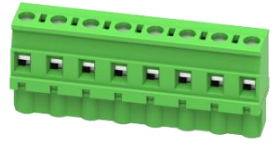

MC-RE7.62V08C-R-0001

Stok Kodu	Ürün	Pin Aralığı (mm)	Gerilim (V)	Akım (A)	Kutup Sayısı	Birim Fiyat (€/ad.)
20230580	MC-RE7.62V02C-R-0001	7,62	630	18	2	1,58 €
20230581	MC-RE7.62V03C-R-0001	7,62	630	18	3	2,60 €
20230582	MC-RE7.62V04C-R-0001	7,62	630	18	4	3,15 €
20230583	MC-RE7.62V05C-R-0001	7,62	630	18	5	3,94 €
20230584	MC-RE7.62V06C-R-0001	7,62	630	18	6	4,73 €
20230585	MC-RE7.62V07C-R-0001	7,62	630	18	7	5,51 €
20230586	MC-RE7.62V08C-R-0001	7,62	630	18	8	6,30 €
20230587	MC-RE7.62V09C-R-0001	7,62	630	18	9	7,09 €
20230588	MC-RE7.62V10C-R-0001	7,62	630	18	10	7,88 €
20230589	MC-RE7.62V11C-R-0001	7,62	630	18	11	8,66 €
20230590	MC-RE7.62V12C-R-0001	7,62	630	18	12	9,45 €

### FİŞ - YATAY (90°)

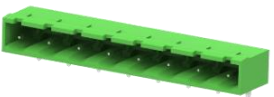

MC-PA7.62H08-0001

Stok Kodu	Ürün	Pin Aralığı (mm)	Gerilim (V)	Akım (A)	Kutup Sayısı	Birim Fiyat (€/ad.)
20230591	MC-PA7.62H02-0001	7,62	630	18	2	0,53 €
411313889	MC-PA7.62H03-0001	7,62	630	18	3	0,80 €
20230592	MC-PA7.62H04-0001	7,62	630	18	4	1,07 €
20230593	MC-PA7.62H05-0001	7,62	630	18	5	1,34 €
20230594	MC-PA7.62H06-0001	7,62	630	18	6	1,60 €
20230595	MC-PA7.62H07-0001	7,62	630	18	7	1,87 €
20230596	MC-PA7.62H08-0001	7,62	630	18	8	2,14 €
20230597	MC-PA7.62H09-0001	7,62	630	18	9	2,40 €
20230598	MC-PA7.62H10-0001	7,62	630	18	10	2,67 €
20230599	MC-PA7.62H11-0001	7,62	630	18	11	2,94 €
20230600	MC-PA7.62H12-0001	7,62	630	18	12	3,20 €

## PCB KONNEKTÖR VE KLEMENSLERİ

MC SERİSİ

### FİŞ - DİKEY (180°)

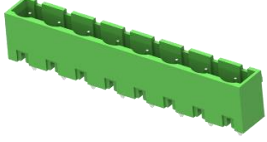

MC-PA7.62V08-0001

Stok Kodu	Ürün	Pin Aralığı (mm)	Gerilim (V)	Akım (A)	Kutup Sayısı	Birim Fiyat (€/ad.)
20230601	MC-PA7.62V02-0001	7,62	630	18	2	0,53 €
20230602	MC-PA7.62V03-0001	7,62	630	18	3	0,80 €
411313905	MC-PA7.62V04-0001	7,62	630	18	4	1,07 €
20230603	MC-PA7.62V05-0001	7,62	630	18	5	1,34 €
20230604	MC-PA7.62V06-0001	7,62	630	18	6	1,60 €
20230605	MC-PA7.62V07-0001	7,62	630	18	7	1,87 €
20230606	MC-PA7.62V08-0001	7,62	630	18	8	2,14 €
20230607	MC-PA7.62V09-0001	7,62	630	18	9	2,40 €
20230608	MC-PA7.62V10-0001	7,62	630	18	10	2,67 €
20230609	MC-PA7.62V11-0001	7,62	630	18	11	2,94 €
20230610	MC-PA7.62V12-0001	7,62	630	18	12	3,20 €

### PCB KLEMENSİ - YATAY

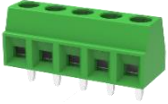

Stok Kodu	Ürün	Pin Aralığı (mm)	Gerilim (V)	Akım (A)	Kutup Sayısı	Birim Fiyat (€/ad.)
4111511031	MC-TM3.81H02C-0001	3,81	160	8	2	1,18 €
4111511032	MC-TM3.81H03C-0001	3,81	160	8	3	1,77 €

### PCB KLEMENSİ - YATAY



Stok Kodu	Ürün	Pin Aralığı (mm)	Gerilim (V)	Akım (A)	Kutup Sayısı	Birim Fiyat (€/ad.)
411151435	MC-TF5.08H02C-0001	5,08	400	24	2	0,86 €
411151436	MC-TF5.08H03C-0001	5,08	400	24	3	1,46 €

### PCB KLEMENSİ - AÇILI



Stok Kodu	Ürün	Pin Aralığı (mm)	Gerilim (V)	Akım (A)	Kutup Sayısı	Birim Fiyat (€/ad.)
4111513429	MC-TF5.08A02C-0001	5,08	400	24	2	1,32 €
4111513430	MC-TF5.08A03C-0001	5,08	400	24	3	1,97 €

### PCB KLEMENSİ - YATAY



Stok Kodu	Ürün	Pin Aralığı (mm)	Gerilim (V)	Akım (A)	Kutup Sayısı	Birim Fiyat (€/ad.)
20230611	MC-TF7.62H02C-0001	7,62	630	24	2	1,45 €
411151702	MC-TF7.62H03C-0001	7,62	630	24	3	2,17 €

## PCB KONNEKTÖR VE KLEMENSLERİ

### MCS SERİSİ - HAVADA BAĞLANTI EKİPMANLARI

#### SOKET

Stok Kodu	Ürün	Pin Aralığı(mm)	Gerilim (V)	Akım (A)	Kutup Sayısı	Birim Fiyat (€/ad.)
20230612	458102	5,08	320	12	2	3,75 €
20230613	458103	5,08	320	12	3	5,63 €
20230614	458104	5,08	320	12	4	7,50 €
20230615	458105	5,08	320	12	5	9,38 €
20230616	458106	5,08	320	12	6	11,25 €
20230617	458107	5,08	320	12	7	13,13 €
20230618	458108	5,08	320	12	8	15,00 €
20230619	458109	5,08	320	12	9	16,88 €
20230620	458110	5,08	320	12	10	18,75 €
20230621	458111	5,08	320	12	11	20,63 €
20230622	458112	5,08	320	12	12	22,50 €
20230623	458102/010	5,08	320	12	2	4,20 €
20230624	458103/010	5,08	320	12	3	5,96 €
20230625	458104/010	5,08	320	12	4	7,71 €
20230626	458105/010	5,08	320	12	5	9,45 €
20230627	458106/010	5,08	320	12	6	11,21 €
20230628	458107/010	5,08	320	12	7	12,96 €
20230629	458108/010	5,08	320	12	8	14,70 €
20230630	458109/010	5,08	320	12	9	16,46 €
20230631	458110/010	5,08	320	12	10	18,21 €
20230632	458111/010	5,08	320	12	11	19,97 €
20230633	458112/010	5,08	320	12	12	21,71 €
20230634	458102/030	5,08	320	12	2	3,72 €
20230635	458103/030	5,08	320	12	3	5,57 €
20230636	458104/030	5,08	320	12	4	7,43 €
20230637	458105/030	5,08	320	12	5	9,29 €
20230638	458106/030	5,08	320	12	6	11,15 €
20230639	458107/030	5,08	320	12	7	12,99 €
20230640	458108/030	5,08	320	12	8	14,85 €
20230641	458109/030	5,08	320	12	9	16,71 €
20230642	458110/030	5,08	320	12	10	18,57 €
20230643	458111/030	5,08	320	12	11	20,42 €
20230644	458112/030	5,08	320	12	12	22,28 €
20230645	458102/050	5,08	320	12	2	4,26 €
20230646	458103/050	5,08	320	12	3	6,39 €
20230647	458104/050	5,08	320	12	4	8,52 €
20230648	458105/050	5,08	320	12	5	10,65 €
20230649	458106/050	5,08	320	12	6	12,78 €
20230650	458107/050	5,08	320	12	7	14,91 €
20230651	458108/050	5,08	320	12	8	17,04 €
20230652	458109/050	5,08	320	12	9	19,17 €
20230653	458110/050	5,08	320	12	10	21,30 €
20230654	458111/050	5,08	320	12	11	23,43 €
20230655	458112/050	5,08	320	12	12	25,56 €

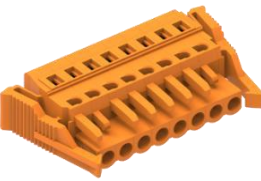
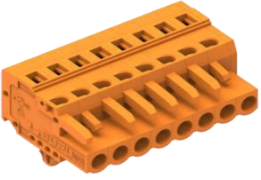
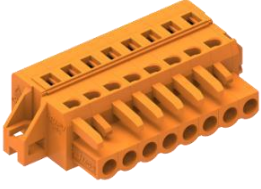

## PCB KONNEKTÖR VE KLEMENSLERİ

### MCS SERİSİ - HAVADA BAĞLANTI EKİPMANLARI

#### FİŞ

Stok Kodu	Ürün	Pin Aralığı (mm)	Gerilim (V)	Akım (A)	Kutup Sayısı	Birim Fiyat (€/ad.)
20230656	458402	5,08	320	12	2	3,60 €
20230657	458403	5,08	320	12	3	5,40 €
20230658	458404	5,08	320	12	4	7,20 €
20230659	458405	5,08	320	12	5	9,00 €
20230660	458406	5,08	320	12	6	10,80 €
20230661	458407	5,08	320	12	7	12,60 €
20230662	458408	5,08	320	12	8	14,40 €
20230663	458409	5,08	320	12	9	16,20 €
20230664	458410	5,08	320	12	10	18,00 €
20230665	458411	5,08	320	12	11	19,80 €
20230666	458412	5,08	320	12	12	21,60 €
20230667	458402/010	5,08	320	12	2	4,13 €
20230668	458403/010	5,08	320	12	3	5,84 €
20230669	458404/010	5,08	320	12	4	7,55 €
20230670	458405/010	5,08	320	12	5	9,26 €
20230671	458406/010	5,08	320	12	6	10,97 €
20230672	458407/010	5,08	320	12	7	12,68 €
20230673	458408/010	5,08	320	12	8	14,39 €
20230674	458409/010	5,08	320	12	9	16,10 €
20230675	458410/010	5,08	320	12	10	17,81 €
20230676	458411/010	5,08	320	12	11	19,52 €
20230677	458412/010	5,08	320	12	12	21,24 €
20230678	458402/030	5,08	320	12	2	3,63 €
20230679	458403/030	5,08	320	12	3	5,46 €
20230680	458404/030	5,08	320	12	4	6,96 €
20230681	458405/030	5,08	320	12	5	8,67 €
20230682	458406/030	5,08	320	12	6	10,38 €
20230683	458407/030	5,08	320	12	7	12,09 €
20230684	458408/030	5,08	320	12	8	13,80 €
20230685	458409/030	5,08	320	12	9	15,51 €
20230686	458410/030	5,08	320	12	10	17,22 €
20230687	458411/030	5,08	320	12	11	18,93 €
20230688	458412/030	5,08	320	12	12	20,64 €
20230689	458402/060	5,08	320	12	2	4,20 €
20230690	458403/060	5,08	320	12	3	6,30 €
20230691	458404/060	5,08	320	12	4	8,40 €
20230692	458405/060	5,08	320	12	5	10,50 €
20230693	458406/060	5,08	320	12	6	12,60 €
20230694	458407/060	5,08	320	12	7	14,70 €
20230695	458408/060	5,08	320	12	8	16,80 €
20230696	458409/060	5,08	320	12	9	18,90 €
20230697	458410/060	5,08	320	12	10	21,00 €
20230698	458411/060	5,08	320	12	11	23,10 €
20230699	458412/060	5,08	320	12	12	25,20 €

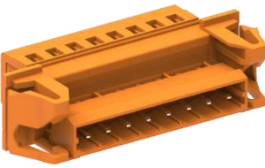
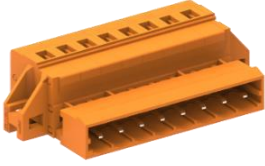
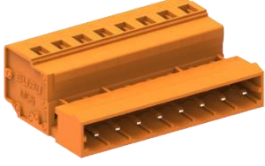



# SUPU - KUMANDA BUTONLARI



## TS2 SERİSİ

Supu TS2 serisi metal çerçeveli butonlar, 22 mm delik çapı, 8 tip çalıştırma kafası ve yaklaşık 700 spesifikasyon ile panele monte edilir. Kablolama tipine göre vidalı ve yaylı olmak üzere 2 tip kontak modülü mevcuttur. Bu kontak modüllerinin 1NA, 1NK, 1NA+1NK, 2NA ve 2NK modelleri vardır.



TS2 serisi butonlarda IP67 koruma mevcuttur. Toza ve suya karşı dayanıklıdır. Çerçevesi paslanmaz çeliktir. Yabancı cisimleri ve ön panelin çıkarılmasını önlemek için özel bir tasarıma sahiptir. (IEC60947-5-5, 6.3.2 standardına uygundur.)

## KUMANDA BUTONLARI

### TS2 SERİSİ - METAL BUTONLAR

#### METAL ÇERÇEVELİ BUTON

↪ YAYLI BUTON SETİ = BUTON KAFASI + BAĞLANTI APARATI + KONTAK



Renk	Buton Kafası	Birim Fiyat	Aparat	Birim Fiyat	Kontakt			Birim Fiyat		
Kırmızı	TS2020-0AM10	4,50 €	+	TS290A	1,10 €	+	TS2111-1AA60	1NA	Vidalı Bağlantı	2,60 €
Yeşil	TS2020-0AM20	4,50 €					TS2111-1AB60	1NK		
Sarı	TS2020-0AM30	4,50 €					TS2121-1AE60	1NA+1NK	5,40 €	
Mavi	TS2020-0AM40	4,50 €					TS2121-1AC60	2NA		
Beyaz	TS2020-0AM50	4,50 €					TS2121-1AD60	2NK		
Siyah	TS2020-0AM60	4,50 €					TS2111-4AA60	1NA	Push-in Bağlantı	2,80 €
					TS2111-4AB60	1NK				

↪ KALICI BUTON SETİ = BUTON KAFASI + BAĞLANTI APARATI + KONTAK



Renk	Buton Çeşitleri	Birim Fiyat	Aparat	Birim Fiyat	Kontakt			Birim Fiyat		
Kırmızı	TS2020-0AL10	5,40 €	+	TS290A	1,10 €	+	TS2111-1AA60	1NA	Vidalı Bağlantı	2,60 €
Yeşil	TS2020-0AL20	5,40 €					TS2111-1AB60	1NK		
Sarı	TS2020-0AL30	5,40 €					TS2121-1AE60	1NA+1NK	5,40 €	
Mavi	TS2020-0AL40	5,40 €					TS2121-1AC60	2NA		
Beyaz	TS2020-0AL50	5,40 €					TS2121-1AD60	2NK		
Siyah	TS2020-0AL60	5,40 €					TS2111-4AA60	1NA	Push-in Bağlantı	2,80 €
					TS2111-4AB60	1NK				

#### METAL ÇERÇEVELİ IŞIKLI BUTON

↪ IŞIKLI YAYLI BUTON SETİ = BUTON KAFASI + BAĞLANTI APARATI + KONTAK + LED MODÜLÜ



Renk	Buton Çeşitleri	Birim Fiyat	Aparat	Birim Fiyat	Kontakt			Birim Fiyat	LED Modülü	Voltaj Kodu	Birim Fiyat			
Kırmızı	TS2021-0AM10	5,50 €	+	TS290A	1,10 €	+	TS2111-1AA60	1NA	Vidalı Bağlantı	2,60 €	+	TS2101-1A①10	A- AC/DC 6V B- AC/DC 12V C- AC/DC 24V D- AC/DC 36V E- AC/DC 48V	4,50 €
Yeşil	TS2021-0AM20	5,50 €					TS2111-1AB60	1NK						
Sarı	TS2021-0AM30	5,50 €					TS2121-1AE60	1NA+1NK	5,40 €					
Mavi	TS2021-0AM40	5,50 €					TS2121-1AC60	2NA						
Beyaz	TS2021-0AM70	5,50 €					TS2121-1AD60	2NK						
							TS2111-4AA60	1NA	Push-in Bağlantı	2,80 €				
					TS2111-4AB60	1NK		TS2101-1A①40						
								TS2101-1A①50						

↪ IŞIKLI KALICI BUTON SETİ = BUTON KAFASI + BAĞLANTI APARATI + KONTAK + LED MODÜLÜ



Renk	Buton Çeşitleri	Birim Fiyat	Aparat	Birim Fiyat	Kontakt			Birim Fiyat	LED Modülü	Voltaj Kodu	Birim Fiyat			
Kırmızı	TS2021-0AL10	7,00 €	+	TS290A	1,10 €	+	TS2111-1AA60	1NA	Vidalı Bağlantı	2,60 €	+	TS2101-1A①10	A- AC/DC 6V B- AC/DC 12V C- AC/DC 24V D- AC/DC 36V E- AC/DC 48V	4,50 €
Yeşil	TS2021-0AL20	7,00 €					TS2111-1AB60	1NK						
Sarı	TS2021-0AL30	7,00 €					TS2121-1AE60	1NA+1NK	5,40 €					
Mavi	TS2021-0AL40	7,00 €					TS2121-1AC60	2NA						
Beyaz	TS2021-0AL70	7,00 €					TS2121-1AD60	2NK						
							TS2111-4AA60	1NA	Push-in Bağlantı	2,80 €				
					TS2111-4AB60	1NK		TS2101-1A①40						
								TS2101-1A①50						

\* Led modülündeki ①, modülün voltajını ifade eder. 110V ve kırmızı renk için örnek sipariş kodu TS2101-1AF10, fiyatı ise 5,80 Euro'dur

## KUMANDA BUTONLARI

### TS2 SERİSİ - METAL BUTONLAR

#### METAL ÇERÇEVELİ MANTAR BUTON

↳ MANTAR BUTON SETİ (Ø30) = BUTON KAFASI + BAĞLANTI APARATI + KONTAK



Renk	Buton Çeşitleri		Aparat	Birim Fiyat	Kontakt			Birim Fiyat
Kırmızı	TS2020-0EM10	6,20 €	+ TS290A	1,10 €	TS2111-1AA60 TS2111-1AB60	1NA 1NK	Vidalı Bağlantı	2,60 €
Yeşil	TS2020-0EM20	6,20 €						
Sarı	TS2020-0EM30	6,20 €			TS2121-1AE60 TS2121-1AC60 TS2121-1AD60	1NA+1NK 2NA 2NK	Vidalı Bağlantı	5,40 €
Mavi	TS2020-0EM40	6,20 €						
Beyaz	TS2020-0EM50	6,20 €			TS2111-4AA60 TS2111-4AB60	1NA 1NK	Push-in Bağlantı	2,80 €
Siyah	TS2020-0EM60	6,20 €						

↳ MANTAR BUTON SETİ (Ø40) = BUTON KAFASI + BAĞLANTI APARATI + KONTAK



Renk	Buton Çeşitleri		Aparat	Birim Fiyat	Kontakt			Birim Fiyat
Kırmızı	TS2020-0FM10	8,10 €	+ TS290A	1,10 €	TS2111-1AA60 TS2111-1AB60	1NA 1NK	Vidalı Bağlantı	2,60 €
Yeşil	TS2020-0FM20	8,10 €						
Sarı	TS2020-0FM30	8,10 €			TS2121-1AE60 TS2121-1AC60 TS2121-1AD60	1NA+1NK 2NA 2NK	Vidalı Bağlantı	5,40 €
Mavi	TS2020-0FM40	8,10 €						
Beyaz	TS2020-0FM50	8,10 €			TS2111-4AA60 TS2111-4AB60	1NA 1NK	Push-in Bağlantı	2,80 €
Siyah	TS2020-0FM60	8,10 €						

#### METAL ÇERÇEVELİ IŞIKLI MANTAR BUTON

↳ IŞIKLI MANTAR BUTON SETİ (Ø30) = BUTON KAFASI + BAĞLANTI APARATI + KONTAK + LED MODÜLÜ



Renk	Buton Çeşitleri		Aparat	Birim Fiyat	Kontakt			Birim Fiyat	LED Modülü	Voltaj Kodu	Birim Fiyat
Kırmızı	TS2021-0EM10	8,10 €	+ TS290A	1,10 €	TS2111-1AA60 TS2111-1AB60	1NA 1NK	Vidalı Bağlantı	2,60 €	TS2101-1A①10	A- AC/DC 6V B- AC/DC 12V C- AC/DC 24V D- AC/DC 36V E- AC/DC 48V	4,50 €
Yeşil	TS2021-0EM20	8,10 €									
Sarı	TS2021-0EM30	8,10 €			TS2121-1AE60 TS2121-1AC60 TS2121-1AD60	1NA+1NK 2NA 2NK	Vidalı Bağlantı	5,40 €	TS2101-1A①30		
Mavi	TS2021-0EM40	8,10 €									
Beyaz	TS2021-0EM70	8,10 €			TS2111-4AA60 TS2111-4AB60	1NA 1NK	Push-in Bağlantı	2,80 €	TS2101-1A①50	F-AC/DC 110V G-AC 220V H-DC 220V J-AC 380V	5,80 €

↳ IŞIKLI MANTAR BUTON SETİ (Ø40) = BUTON KAFASI + BAĞLANTI APARATI + KONTAK + LED MODÜLÜ



Renk	Buton Çeşitleri		Aparat	Birim Fiyat	Kontakt			Birim Fiyat	LED Modülü	Voltaj Kodu	Birim Fiyat
Kırmızı	TS2021-0FM10	10,50 €	+ TS290A	1,10 €	TS2111-1AA60 TS2111-1AB60	1NA 1NK	Vidalı Bağlantı	2,60 €	TS2101-1A①10	A- AC/DC 6V B- AC/DC 12V C- AC/DC 24V D- AC/DC 36V E- AC/DC 48V	4,50 €
Yeşil	TS2021-0FM20	10,50 €									
Sarı	TS2021-0FM30	10,50 €			TS2121-1AE60 TS2121-1AC60 TS2121-1AD60	1NA+1NK 2NA 2NK	Vidalı Bağlantı	5,40 €	TS2101-1A①30		
Mavi	TS2021-0FM40	10,50 €									
Beyaz	TS2021-0FM70	10,50 €			TS2111-4AA60 TS2111-4AB60	1NA 1NK	Push-in Bağlantı	2,80 €	TS2101-1A①50	F-AC/DC 110V G-AC 220V H-DC 220V J-AC 380V	5,80 €

\* Led modülündeki ①, modülün voltajını ifade eder. 110V ve kırmızı renk için örnek sipariş kodu TS2101-1AF10, fiyatı ise 5,80 Euro'dur

## KUMANDA BUTONLARI

### TS2 SERİSİ - METAL BUTONLAR

#### ACİL DURDURMA BUTONU

⚡ ÇEVİRMELİ ACİL DURDURMA BUTON SETİ = BUTON KAFASI + BAĞLANTI APARATI + KONTAK



Renk	Buton Çeşitleri	Birim Fiyat	Aparat	Birim Fiyat	Kontakt			Birim Fiyat		
Kırmızı	TS2010-0GL10	€ 11,40	+	TS290A	1,10 €	+	TS2111-1AA60	1NA	Vidalı Bağlantı	2,60 €
							TS2111-1AB60	1NK		
	TS2121-1AE60	1NA+1NK					5,40 €			
TS2121-1AC60	2NA									
	TS2121-1AD60	2NK								
	TS2010-0HL10	€ 11,80					TS2111-4AA60	1NA	Push-in Bağlantı	2,80 €
							TS2111-4AB60	1NK		

\* TS2010-0GL10 kodlu ürününün çapı 32, TS2010-0HL10 ürününün çapı ise 40'dır.

⚡ IŞIKLI ÇEVİRMELİ ACİL DURDURMA BUTON SETİ = BUTON KAFASI + BAĞLANTI APARATI + KONTAK + LED MODÜLÜ



Renk	Buton Çeşitleri	Birim Fiyat	Aparat	Birim Fiyat	Kontakt			Birim Fiyat	LED Modülü	Voltaj Kodu	Birim Fiyat		
Kırmızı	TS2011-0GL10	€ 12,70	+	TS290A	1,10 €	+	TS2111-1AA60	1NA	Vidalı Bağlantı	2,60 €	TS2101-1A①10	A- AC/DC 6V B- AC/DC 12V C- AC/DC 24V D- AC/DC 36V E- AC/DC 48V	4,50 €
							TS2111-1AB60	1NK					
	TS2121-1AE60	1NA+1NK					5,40 €						
TS2121-1AC60	2NA												
	TS2121-1AD60	2NK											
	TS2011-0HL10	€ 13,10					TS2111-4AA60	1NA	Push-in Bağlantı	2,80 €	TS2101-1A①40	F-AC/DC 110V G-AC 220V H-DC 220V J-AC 380V	5,80 €
							TS2111-4AB60	1NK					

\* TS2010-0GL10 kodlu ürününün çapı 32, TS2010-0HL10 ürününün çapı ise 40'tır.

\*\* Led modülündeki ①, modülün voltajını ifade eder. 110V ve kırmızı renk için örnek sipariş kodu TS2101-1AF10, fiyatı ise 5,80 Euro'dur

⚡ ANAHTARLI ACİL DURDURMA BUTON SETİ = BUTON KAFASI + BAĞLANTI APARATI + KONTAK



Renk	Buton Çeşitleri	Birim Fiyat	Aparat	Birim Fiyat	Kontakt			Birim Fiyat		
Kırmızı	TS2010-0JL10	21,00 €	+	TS290A	1,10 €	+	TS2111-1AA60	1NA	Vidalı Bağlantı	2,60 €
							TS2111-1AB60	1NK		
	TS2121-1AE60	1NA+1NK					5,40 €			
TS2121-1AC60	2NA									
	TS2121-1AD60	2NK								
	TS2010-0KL10	25,20 €					TS2111-4AA60	1NA	Push-in Bağlantı	2,80 €
							TS2111-4AB60	1NK		

\* TS2010-0JL10 kodlu ürününün çapı 32, TS2010-0KL10 ürününün çapı ise 40'tır.

⚡ BAS-ÇEK ACİL DURDURMA BUTON SETİ = BUTON KAFASI + BAĞLANTI APARATI + KONTAK



Renk	Buton Çeşitleri	Birim Fiyat	Aparat	Birim Fiyat	Kontakt			Birim Fiyat		
Kırmızı	TS2010-0SL10	11,40 €	+	TS290A	1,10 €	+	TS2111-1AA60	1NA	Vidalı Bağlantı	2,60 €
							TS2111-1AB60	1NK		
	TS2121-1AE60	1NA+1NK					5,40 €			
TS2121-1AC60	2NA									
	TS2121-1AD60	2NK								
	TS2010-0TL10	13,40 €					TS2111-4AA60	1NA	Push-in Bağlantı	2,80 €
							TS2111-4AB60	1NK		

\* TS2010-0TL10 kodlu ürün, fotoğrafta bulunan pencereci üründür.

## KUMANDA BUTONLARI

### TS2 SERİSİ - METAL BUTONLAR

#### METAL ÇERÇEVELİ TOGGLE SWITCH

⚡ YAYLI TOGGLE SWITCH SETİ = BUTON KAFASI + BAĞLANTI APARATI + KONTAK



Renk	Buton Çeşitleri	Birim Fiyat	Aparat	Birim Fiyat	Kontakt			Birim Fiyat	
Kırmızı	TS2020-0NM10	22,00 €	+	TS290A	1,10 €	TS2111-1AA60	1NA	Vidalı Bağlantı	2,60 €
						TS2111-1AB60	1NK		
Siyah	TS2020-0NM60	22,00 €	+	TS290A	1,10 €	TS2121-1AE60	1NA+1NK	Vidalı Bağlantı	5,40 €
						TS2121-1AC60	2NA		
						TS2121-1AD60	2NK		
						TS2111-4AA60	1NA	Push-in Bağlantı	2,80 €
						TS2111-4AB60	1NK		

⚡ KALICI TOGGLE SWITCH SETİ = BUTON KAFASI + BAĞLANTI APARATI + KONTAK



Renk	Buton Çeşitleri	Birim Fiyat	Aparat	Birim Fiyat	Kontakt			Birim Fiyat	
Kırmızı	TS2020-0NL10	14,70 €	+	TS290A	1,10 €	TS2111-1AA60	1NA	Vidalı Bağlantı	2,60 €
						TS2111-1AB60	1NK		
Siyah	TS2020-0NL60	14,70 €	+	TS290A	1,10 €	TS2121-1AE60	1NA+1NK	Vidalı Bağlantı	5,40 €
						TS2121-1AC60	2NA		
						TS2121-1AD60	2NK		
						TS2111-4AA60	1NA	Push-in Bağlantı	2,80 €
						TS2111-4AB60	1NK		

#### İKİLİ BUTON - IŞIKLI İKİLİ BUTON

⚡ İKİLİ BUTON SETİ = BUTON KAFASI + BAĞLANTI APARATI + KONTAK



Renk	Buton Çeşitleri	Birim Fiyat	Aparat	Birim Fiyat	Kontakt			Birim Fiyat	
Yeşil-Kırmızı	TS2012-0LM21	9,50 €	+	TS290A	1,10 €	TS2111-1AA60	1NA	Vidalı Bağlantı	2,60 €
						TS2111-1AB60	1NK		
Beyaz-Siyah	TS2012-0LM56	9,50 €	+	TS290A	1,10 €	TS2121-1AE60	1NA+1NK	Vidalı Bağlantı	5,40 €
						TS2121-1AC60	2NA		
						TS2121-1AD60	2NK		
						TS2111-4AA60	1NA	Push-in Bağlantı	2,80 €
						TS2111-4AB60	1NK		

⚡ IŞIKLI İKİLİ BUTON SETİ = BUTON KAFASI + BAĞLANTI APARATI + KONTAK + LED MODÜLÜ



Renk	Buton Çeşitleri	Birim Fiyat	Aparat	Birim Fiyat	Kontakt			Birim Fiyat	LED Çeşitleri	Birim Fiyat		
Yeşil-Kırmızı	TS2012-0LM21	9,50 €	+	TS290A	1,10 €	TS2111-1AA60	1NA	Vidalı Bağlantı	2,60 €	TS2101-1A①10	A- AC/DC 6V B- AC/DC 12V C- AC/DC 24V D- AC/DC 36V E- AC/DC 48V	4,50 €
						TS2111-1AB60	1NK					
Beyaz-Siyah	TS2012-0LM56	9,50 €	+	TS290A	1,10 €	TS2121-1AE60	1NA+1NK	Vidalı Bağlantı	5,40 €	TS2101-1A①20	F-AC/DC 110V G-AC 220V H-DC 220V J-AC 380V	5,80 €
						TS2121-1AC60	2NA					
						TS2121-1AD60	2NK			TS2101-1A①30		
						TS2111-4AA60	1NA	Push-in Bağlantı	2,80 €	TS2101-1A①40		
						TS2111-4AB60	1NK			TS2101-1A①50		

\* Led modülündeki ①, modülün voltajını ifade eder. 110V ve kırmızı renk için örnek sipariş kodu TS2101-1AF10, fiyatı ise 5,80 Euro'dur

## KUMANDA BUTONLARI

### TS2 SERİSİ - METAL BUTONLAR

#### METAL ÇERÇEVELİ MANDAL BUTON

↳ MANDAL BUTON SETİ = BUTON KAFASI + BAĞLANTI APARATI + KONTAK



Renk	Buton Çeşitleri	Birim Fiyat	Aparat	Birim Fiyat	Kontakt			Birim Fiyat												
Kırmızı	TS2020-1A①10	8,80 €	+ TS290A	1,10 €	TS2111-1AA60	1NA	Vidalı Bağlantı	2,60 €												
		9,00 €							TS2111-1AB60	1NK										
Yeşil	TS2020-1A①20	8,80 €			+ TS290A	1,10 €		TS2121-1AE60	1NA+1NK	Vidalı Bağlantı	5,40 €									
		9,00 €										TS2121-1AC60	2NA							
Sarı	= TS2020-1A①30	8,80 €						+ TS290A	1,10 €		TS2121-1AD60	2NK	Vidalı Bağlantı	5,40 €						
		9,00 €													TS2121-1AD60	2NK				
Mavi	TS2020-1A①40	8,80 €									+ TS290A	1,10 €		TS2111-4AA60	1NA	Push-in Bağlantı	2,80 €			
		9,00 €																TS2111-4AB60	1NK	
Siyah	TS2020-1A①60	8,80 €												+ TS290A	1,10 €		TS2111-4AA60	1NA	Push-in Bağlantı	2,80 €
		9,00 €																		

\* Buton kodundaki ① butonun çalışma şeklini ifade eder. 3 Konumlu, kalıcı ve mavi renk buton için örnek sipariş kodu TS2021-1AF40, birim fiyatı ise 9,00 Euro'dur.

↳ IŞIKLI MANDAL BUTON SETİ = BUTON KAFASI + BAĞLANTI APARATI + KONTAK + LED MODÜLÜ



Renk	Buton Çeşitleri	Birim Fiyat	Aparat	Birim Fiyat	Kontakt			Birim Fiyat	LED Çeşitleri	Birim Fiyat																	
Kırmızı	TS2021-1A①10	10,90 €	+ TS290A	1,10 €	TS2111-1AA60	1NA	Vidalı Bağlantı	€ 2,60	TS2101-1A①10	A- AC/DC 6V B- AC/DC 12V C- AC/DC 24V D- AC/DC 36V E- AC/DC 48V	4,50 €																
		11,20 €										TS2111-1AB60	1NK														
Yeşil	TS2021-1A①20	10,90 €			+ TS290A	1,10 €		TS2121-1AE60	1NA+1NK			Vidalı Bağlantı	€ 5,40	TS2101-1A①20	A- AC/DC 6V B- AC/DC 12V C- AC/DC 24V D- AC/DC 36V E- AC/DC 48V	4,50 €											
		11,20 €															TS2121-1AC60	2NA									
Sarı	= TS2021-1A①30	10,90 €						+ TS290A	1,10 €				TS2121-1AD60	2NK			Vidalı Bağlantı	€ 5,40	TS2101-1A①30	A- AC/DC 6V B- AC/DC 12V C- AC/DC 24V D- AC/DC 36V E- AC/DC 48V	4,50 €						
		11,20 €																				TS2121-1AD60	2NK				
Mavi	TS2021-1A①40	10,90 €								+ TS290A	1,10 €		TS2111-4AA60	1NA				Push-in Bağlantı	€ 2,80			TS2101-1A①40	F- AC/DC 110V G- AC 220V H- DC 220V J- AC 380V	5,80 €			
		11,20 €																							TS2111-4AB60	1NK	
Beyaz	TS2021-1A①60	10,90 €											+ TS290A	1,10 €	TS2111-4AA60	1NA			Push-in Bağlantı			€ 2,80			TS2101-1A①50	F- AC/DC 110V G- AC 220V H- DC 220V J- AC 380V	5,80 €
		11,20 €																									

\* Buton kodundaki ① butonun çalışma şeklini ifade eder. 2 Konumlu, kalıcı ve sarı renk buton için örnek sipariş kodu TS2021-1AB30, birim fiyatı ise 10,90 Euro'dur.

Operation Type **A:** 2 Konumlu Sağdan Dönüşlü

A: 

B: 

C: 

D: 

E: 

F: 

**B:** 2 Konumlu Kalıcı

**C:** 3 Konumlu Çift Dönüşlü

**D:** 3 Konumlu Soldan Dönüşlü

**E:** 3 Konumlu Sağdan Dönüşlü

**F:** 3 Konumlu Kalıcı

\*\* Led modülündeki ①, modülün voltajını ifade eder. 110V ve kırmızı renk için örnek sipariş kodu TS2101-1AF10, fiyatı ise 5,80 Euro'dur

## KUMANDA BUTONLARI

### TS2 SERİSİ - METAL BUTONLAR













#### METAL ÇERÇEVELİ MANDAL BUTON

⚡ ANAHTARLI MANDAL BUTON SETİ = BUTON KAFASI + BAĞLANTI APARATI + KONTAK



Renk	Buton Çeşitleri	Birim Fiyat		Kontakt			Birim Fiyat	Aparat	Birim Fiyat
Siyah	= TS2020-2A <sup>①</sup> 60	28,40 €	2 Konumlu	TS2111-1AA60 TS2111-1AB60	1NA 1NK	Vidalı Bağlantı	2,60 €	TS290A	1,10 €
		29,20 €	3 Konumlu	TS2121-1AE60 TS2121-1AC60 TS2121-1AD60	1NA+1NK 2NA 2NK		5,40 €		
				TS2111-4AA60 TS2111-4AB60	1NA 1NK	Push-in Bağlantı	2,80 €		

① : Butonun çalışma şeklini ifade eder. Örnek sipariş kodu: 3 konumlu ve kalıcı buton için TS2020-2AJ60

A: 	G: 	A: 2 Konumlu, Sağdan Dönüştü	G: 3 Konumlu, Sağdan Dönüştü
B: 	H: 	B: 2 Konumlu Kalıcı	H: 3 Konumlu, Sağdan Dönüştü
C: 	J: 	C: 2 Konumlu Kalıcı	J: 3 Konumlu Kalıcı
D: 	K: 	D: 3 Konumlu, Çift Dönüştü	K: 3 Konumlu Kalıcı
E: 	L: 	E: 3 Konumlu, Soldan Dönüştü	L: 3 Konumlu Kalıcı
F: 	M: 	F: 3 Konumlu, Soldan Dönüştü	M: 3 Konumlu Kalıcı

#### SİNYAL LAMBASI - F1



Voltaj Tipi	Renk		Ürün Kodu	Birim Fiyat (€/ad.)
① LED Modülünün Voltajı	Kırmızı	6V - 48V	TS2011-3A <sup>①</sup> 10	5,20 €
		>48V		6,90 €
	Yeşil	6V - 48V	TS2011-3A <sup>①</sup> 20	5,20 €
		>48V		6,90 €
	Sarı	6V - 48V	TS2011-3A <sup>①</sup> 30	5,20 €
		>48V		6,90 €
	Mavi	6V - 48V	TS2011-3A <sup>①</sup> 40	5,20 €
		>48V		6,90 €
	Beyaz	6V - 48V	TS2011-3A <sup>①</sup> 70	5,20 €
		>48V		6,90 €

① ile gösterilen yere LED modülünün voltajı olarak A(6 VAC/DC), B (12 VAC/DC), C (24 VAC/DC), D(35 VAC/DC) veya E(48 VAC/DC)'den birini seçerseniz fiyat 5,20 Euro olacaktır. Geri kalan voltajlar (F, G, H, J) için fiyat 6,90 Euro olacaktır. Örnek ürün kodu ve fiyatı: TS2011-3AE10 / 5,20 EUR, TS2011-3AH30 / 6,90 EUR

#### BUZZER



Voltaj Tipi	Renk	Tip	Ürün Kodu	Birim Fiyat (€/ad.)	
① Buzzer Voltajı	Kırmızı	Aralıklı / Işıklı	TS2011-4D <sup>①</sup> 10	13,60 €	
				14,20 €	
	Yeşil		TS2011-4D <sup>①</sup> 20	13,60 €	
				14,20 €	
	Sarı		TS2011-4D <sup>①</sup> 30	13,60 €	
				14,20 €	
	Siyah		Aralıklı	TS2010-4D <sup>①</sup> 60	10,20 €
					10,65 €

Aralıklı ve ışıklı olan Buzzer'lar için ① ile gösterilen yere voltaj olarak A(6 VAC/DC), B (12 VAC/DC), C (24 VAC/DC), D(35 VAC/DC) veya E(48 VAC/DC)'den birini seçerseniz fiyat 13,60 Euro olacaktır. Geri kalan voltajlar (F, G, H, J) için fiyat 14,20 Euro olacaktır. Örnek ürün kodu ve fiyatı: TS2011-4DA10 / 13,60 EUR, TS2011-4DH30 / 14,20 EUR



## KUMANDA BUTONLARI

TS2 SERİSİ - METAL BUTONLAR

### KONTROL KUTUSU



Tip	Renk	Ürün Kodu	Birim Fiyat (€/ad.)
1'li	Sarı	TS2810	10,60 €
1'li	Gri	TS2811	10,60 €
2'li	Sarı	TS2818	13,60 €
2'li	Gri	TS2812	13,60 €
3'lü	Sarı	TS2819	15,00 €
3'lü	Gri	TS2813	15,00 €
4'lü	Sarı	TS2817	19,30 €
4'lü	Gri	TS2814	19,30 €

## TJ2 SERİSİ

SUPU TJ2 serisinin montaj çapı 22mm'dir. Yüksek güvenilirlik, hızlı kablolama, kolay kurulum ve diğer avantajları ile kullanıcılarının ihtiyaçlarını karşılamak için geliştirilmiş bir ürün serisidir. Supu TJ2 serisi butonlar kontrol sistemi, raylı geçiş, asansör, mekanik ekipman, elektrik enerjisi ve diğer alanlarda yaygın olarak kullanılmaktadır.



Ürünlerin tamamı IP65 koruma sınıfına sahiptir. Düğmeler kompakt ve son derece güvenilirdir. Butonların ömrü 500000 basımdan fazladır. Kurulumu kolaydır. Kompakt tasarımı, 2 katmanlı modül kullanımını destekler ve yerden tasarruf sağlar. Montaj sırasında da modülü çıkarmaya gerek yoktur.

## KUMANDA BUTONLARI

### TJ2 SERİSİ - PLASTİK VE SATEN ÇERÇEVELİ BUTONLAR

#### SATEN ÇERÇEVELİ BUTON

↪ YAYLI BUTON SETİ = BUTON KAFASI + BAĞLANTI APARATI + KONTAK



Renk	Buton Çeşitleri	Birim Fiyat	Aparat	Birim Fiyat	Kontakt			Birim Fiyat
Kırmızı	TJ2030-0AM10	3,65 €	+ TS290A	1,10 €	TJ2111-1JA60	1NA	Vidalı Bağlantı	2,60 €
Yeşil	TJ2030-0AM20	3,65 €						
Sarı	TJ2030-0AM30	3,65 €						
Mavi	TJ2030-0AM40	3,65 €			TJ2111-1JB60	1NK		2,60 €
Beyaz	TJ2030-0AM50	3,65 €						
Siyah	TJ2030-0AM60	3,65 €						

↪ KALICI BUTON SETİ = BUTON KAFASI + BAĞLANTI APARATI + KONTAK



Renk	Buton Çeşitleri	Birim Fiyat	Aparat	Birim Fiyat	Kontakt			Birim Fiyat
Kırmızı	TJ2030-0AL10	4,60 €	+ TS290A	1,10 €	TJ2111-1JA60	1NA	Vidalı Bağlantı	2,60 €
Yeşil	TJ2030-0AL20	4,60 €						
Sarı	TJ2030-0AL30	4,60 €						
Mavi	TJ2030-0AL40	4,60 €			TJ2111-1JB60	1NK		2,60 €
Beyaz	TJ2030-0AL50	4,60 €						
Siyah	TJ2030-0AL60	4,60 €						

#### SATEN ÇERÇEVELİ IŞIKLI BUTON

↪ IŞIKLI YAYLI BUTON SETİ = BUTON KAFASI + BAĞLANTI APARATI + KONTAK + LED MODÜLÜ



Renk	Buton Çeşitleri	Birim Fiyat	Aparat	Birim Fiyat	Kontakt			Birim Fiyat	LED Çeşitleri	Birim Fiyat	
Kırmızı	TJ2031-0AM10	4,40 €	+ TS290A	€ 1,10	TJ2111-1JA60	1NA	Vidalı Bağlantı	2,60 €	+ TS2101-1A(1)10	A- AC/DC 6V B- AC/DC 12V C- AC/DC 24V D- AC/DC 36V E- AC/DC 48V	4,50 €
Yeşil	TJ2031-0AM20	4,40 €									
Sarı	TJ2031-0AM30	4,40 €									
Mavi	TJ2031-0AM40	4,40 €			TJ2111-1JB60	1NK		2,60 €	+ TS2101-1A(1)40	F-AC/DC 110V G-AC 220V H-DC 220V J-AC 380V	5,80 €
Beyaz	TJ2031-0AM50	4,40 €									

↪ IŞIKLI KALICI BUTON SETİ = BUTON KAFASI + BAĞLANTI APARATI + KONTAK + LED MODÜLÜ



Renk	Buton Çeşitleri	Birim Fiyat	Aparat	Birim Fiyat	Kontakt			Birim Fiyat	LED Çeşitleri	Birim Fiyat	
Kırmızı	TJ2031-0AL10	5,50 €	+ TS290A	€ 1,10	TJ2111-1JA60	1NA	Vidalı Bağlantı	2,60 €	+ TS2101-1A(1)10	A- AC/DC 6V B- AC/DC 12V C- AC/DC 24V D- AC/DC 36V E- AC/DC 48V	4,50 €
Yeşil	TJ2031-0AL20	5,50 €									
Sarı	TJ2031-0AL30	5,50 €									
Mavi	TJ2031-0AL40	5,50 €			TJ2111-1JB60	1NK		2,60 €	+ TS2101-1A(1)40	F-AC/DC 110V G-AC 220V H-DC 220V J-AC 380V	5,80 €
Beyaz	TJ2031-0AL50	5,50 €									

\* Led modülündeki (1), modülün voltajını ifade eder. 110V ve kırmızı renk için örnek sipariş kodu TS2101-1AF10, fiyatı ise 5,80 Euro'dur

## KUMANDA BUTONLARI

### TJ2 SERİSİ - PLASTİK VE SATEN ÇERÇEVELİ BUTONLAR

#### ACİL DURDURMA BUTONU

⚡ ACİL DURDURMA BUTON SETİ = BUTON KAFASI + BAĞLANTI APARATI + KONTAK



Renk	Buton Çeşitleri	Birim Fiyat	Aparat	Birim Fiyat	Kontakt			Birim Fiyat
Kırmızı	= TJ2010-0HL10	6,10 €	+ TS290A	1,10 €	TJ2111-1JA60	1NA	Vidalı Bağlantı	2,60 €
					TJ2111-1JB60	1NK		2,60 €

#### MANDAL BUTON

⚡ MANDAL BUTON SETİ (PLASTİK ÇERÇEVE) = BUTON KAFASI + BAĞLANTI APARATI + KONTAK



Renk	Buton Çeşitleri	Birim Fiyat	Aparat	Birim Fiyat	Kontakt			Birim Fiyat
Kırmızı	TJ2010-1A①10	5,20 €	+ TS290A	1,10 €	TJ2111-1JA60	1NA	Vidalı Bağlantı	2,60 €
		5,70 €						
Yeşil	TJ2010-1A①20	5,20 €	+ TS290A	1,10 €	TJ2111-1JA60	1NA	Vidalı Bağlantı	2,60 €
		5,70 €						
Sarı	= TJ2010-1A①30	5,20 €	+ TS290A	1,10 €	TJ2111-1JB60	1NK	Vidalı Bağlantı	2,60 €
		5,70 €						
Mavi	TJ2010-1A①40	5,20 €	+ TS290A	1,10 €	TJ2111-1JB60	1NK	Vidalı Bağlantı	2,60 €
		5,70 €						
Siyah	TJ2010-1A①60	5,20 €	+ TS290A	1,10 €	TJ2111-1JB60	1NK	Vidalı Bağlantı	2,60 €
		5,70 €						

⚡ IŞIKLI MANDAL BUTON SETİ (PLASTİK ÇERÇEVE) = BUTON KAFASI + BAĞLANTI APARATI + KONTAK + LED MODÜLÜ



Renk	Buton Çeşitleri	Birim Fiyat	Aparat	Birim Fiyat	Kontakt			Birim Fiyat	LED Çeşitleri	Birim Fiyat
Kırmızı	TJ2011-1A①10	7,70 €	+ TS290A	1,10 €	TJ2111-1JA60	1NA	Vidalı Bağlantı	2,60 €	TS2101-1A①10	4,50 €
		8,50 €							A- AC/DC 6V B- AC/DC 12V C- AC/DC 24V D- AC/DC 36V E- AC/DC 48V	
Yeşil	TJ2011-1A①20	7,70 €	+ TS290A	1,10 €	TJ2111-1JA60	1NA	Vidalı Bağlantı	2,60 €	TS2101-1A①20	4,50 €
		8,50 €							A- AC/DC 6V B- AC/DC 12V C- AC/DC 24V D- AC/DC 36V E- AC/DC 48V	
Sarı	= TJ2011-1A①30	7,70 €	+ TS290A	1,10 €	TJ2111-1JB60	1NK	Vidalı Bağlantı	2,60 €	TS2101-1A①30	5,80 €
		8,50 €							F-AC/DC 110V G-AC 220V H-DC 220V J-AC 380V	
Mavi	TJ2011-1A①40	7,70 €	+ TS290A	1,10 €	TJ2111-1JB60	1NK	Vidalı Bağlantı	2,60 €	TS2101-1A①40	5,80 €
		8,50 €							F-AC/DC 110V G-AC 220V H-DC 220V J-AC 380V	
Beyaz	TJ2011-1A①50	7,70 €	+ TS290A	1,10 €	TJ2111-1JB60	1NK	Vidalı Bağlantı	2,60 €	TS2101-1A①50	5,80 €
		8,50 €							F-AC/DC 110V G-AC 220V H-DC 220V J-AC 380V	

\* Buton kodundaki ① butonun çalışma şeklini ifade eder. 2 Konumlu, kalıcı ve sarı renk buton için örnek sipariş kodu TJ2011-1AB30, fiyatı ise 7,70 Euro'dur.

Operation Type **A: 2 Konumlu Sağdan Dönüşlü**

A: 

B: 

C: 

D: 

E: 

F: 

\*\* Led modülündeki ①, modülün voltajını ifade eder. 110V ve kırmızı renk için örnek sipariş kodu TS2101-1AF10, fiyatı ise 5,80 Euro'dur

## KUMANDA BUTONLARI

### TJ2 SERİSİ - PLASTİK VE SATEN ÇERÇEVELİ BUTONLAR

#### MANDAL BUTON

↳ MANDAL BUTON SETİ (SATEN ÇERÇEVE) = BUTON KAFASI + BAĞLANTI APARATI + KONTAK



Renk	Buton Çeşitleri	Birim Fiyat	Aparat	Birim Fiyat	Kontakt			Birim Fiyat
Kırmızı	TJ2030-1A①10	6,50 €	+ TS290A	1,10 €	TJ2111-1JA60	1NA	Vidalı Bağlantı	2,60 €
		7,15 €						
Yeşil	TJ2030-1A①20	6,50 €						
		7,15 €						
Sarı	= TJ2030-1A①30	6,50 €						
		7,15 €						
Mavi	TJ2030-1A①40	6,50 €			TJ2111-1JB60	1NK	2,60 €	
		7,15 €						
Siyah	TJ2030-1A①60	6,50 €						
		7,15 €						

\* 2 Konumlu butonların fiyatı 6,50 Euro, 3 konumlu butonların fiyatı ise 7,15 Euro'dur.

↳ IŞIKLI MANDAL BUTON SETİ (SATEN ÇERÇEVE) = BUTON KAFASI + BAĞLANTI APARATI + KONTAK + LED MODÜLÜ



Renk	Buton Çeşitleri	Birim Fiyat	Aparat	Birim Fiyat	Kontakt			Birim Fiyat	LED Çeşitleri	Birim Fiyat	
Kırmızı	TJ2031-1A①10	9,50 €	+ TS290A	1,10 €	TJ2111-1JA60	1NA	Vidalı Bağlantı	2,60 €	TS2101-1A①10	A- AC/DC 6V B- AC/DC 12V C- AC/DC 24V D- AC/DC 36V E- AC/DC 48V	4,50 €
		10,40 €									
Yeşil	TJ2031-1A①20	9,50 €									
		10,40 €									
Sarı	= TJ2031-1A①30	9,50 €									
		10,40 €									
Mavi	TJ2031-1A①40	9,50 €			TJ2111-1JB60	1NK	2,60 €	TS2101-1A①40	5,80 €		
		10,40 €									
Beyaz	TJ2031-1A①50	9,50 €								TS2101-1A①50	F-AC/DC 110V G-AC 220V H-DC 220V J-AC 380V
		10,40 €									

\* Buton kodundaki ① butonun çalışma şeklini ifade eder. 2 Konumlu, kalıcı ve sarı renk buton için örnek sipariş kodu [TS2021-1AB30](#), fiyatı ise 9,50 Euro'dur.

Operation Type **A: 2 Konumlu Sağdan Dönüşlü**



**B: 2 Konumlu Kalıcı**



**C: 3 Konumlu Çift Dönüşlü**



**D: 3 Konumlu Soldan Dönüşlü**



**E: 3 Konumlu Sağdan Dönüşlü**



**F: 3 Konumlu Kalıcı**

\*\* Led modülündeki ①, modülün voltajını ifade eder. 110V ve kırmızı renk için örnek sipariş kodu [TS2101-1AF10](#), fiyatı ise 5,80 Euro'dur

## KUMANDA BUTONLARI

### TJ2 SERİSİ - PLASTİK VE SATEN ÇERÇEVELİ BUTONLAR

#### ANAHTARLI MANDAL BUTON

⚡ ANAHTARLI MANDAL BUTON SETİ (PLASTİK ÇERÇEVE) = BUTON KAFASI + BAĞLANTI APARATI + KONTAK















Renk	Buton Çeşitleri	Birim Fiyat	Aparat	Birim Fiyat	Kontakt			Birim Fiyat
Siyah	= TJ2010-2A①60	11,60 €	+ TS290A	1,10 €	TJ2111-1JA60	1NA	Vidalı Bağlantı	2,60 €
		12,00 €			TJ2111-1JB60	1NK		2,60 €

⚡ ANAHTARLI MANDAL BUTON SETİ (SATEN ÇERÇEVE) = BUTON KAFASI + BAĞLANTI APARATI + KONTAK



Renk	Buton Çeşitleri	Birim Fiyat	Aparat	Birim Fiyat	Kontakt			Birim Fiyat
Siyah	= TJ2030-2A①60	18,50 €	+ TS290A	1,10 €	TJ2111-1JA60	1NA	Vidalı Bağlantı	2,60 €
		19,00 €			TJ2111-1JB60	1NK		2,60 €

① : Butonun çalışma şeklini ifade eder. 3 konumlu ve kalıcı saten çerçeveli mandal buton için örnek sipariş kodu TJ2030-2AJ60, fiyatı ise 19 Euro'dur.

A: 	G: 	<b>A:</b> 2 Konumlu, Sağdan Dönüştü	<b>G:</b> 3 Konumlu, Sağdan Dönüştü
B: 	H: 	<b>B:</b> 2 Konumlu Kalıcı	<b>H:</b> 3 Konumlu, Sağdan Dönüştü
C: 	J: 	<b>C:</b> 2 Konumlu Kalıcı	<b>J:</b> 3 Konumlu Kalıcı
D: 	K: 	<b>D:</b> 3 Konumlu, Çift Dönüştü	<b>K:</b> 3 Konumlu Kalıcı
E: 	L: 	<b>E:</b> 3 Konumlu, Soldan Dönüştü	<b>L:</b> 3 Konumlu Kalıcı
F: 	M: 	<b>F:</b> 3 Konumlu, Soldan Dönüştü	<b>M:</b> 3 Konumlu Kalıcı

# AKSESUARLAR



## KUMANDA BUTONLARI

TS2 & TJ2 SERİSİ - AKSESUARLAR

### AKSESUARLAR

Ürün Kodu	BİRİM FİYAT (€/ad.)
 TS290B	€ 5,75
 TS290C	€ 1,90
 TS290F	€ 4,50
 TS290H	€ 9,00
 TS290G	€ 9,90
 TS290D	€ 4,90
 TS290N	€ 10,20
 TS290E	€ 4,00
 TS290P	€ 3,50

### ETİKETLER

Ürün Kodu	Tip	BİRİM FİYAT (€/ad.)
 TS290M-0AA00	18x27mm Saydam Etiket	€ 0,58



# SUPU - ENDÜSTRİYEL KONNEKTÖRLER

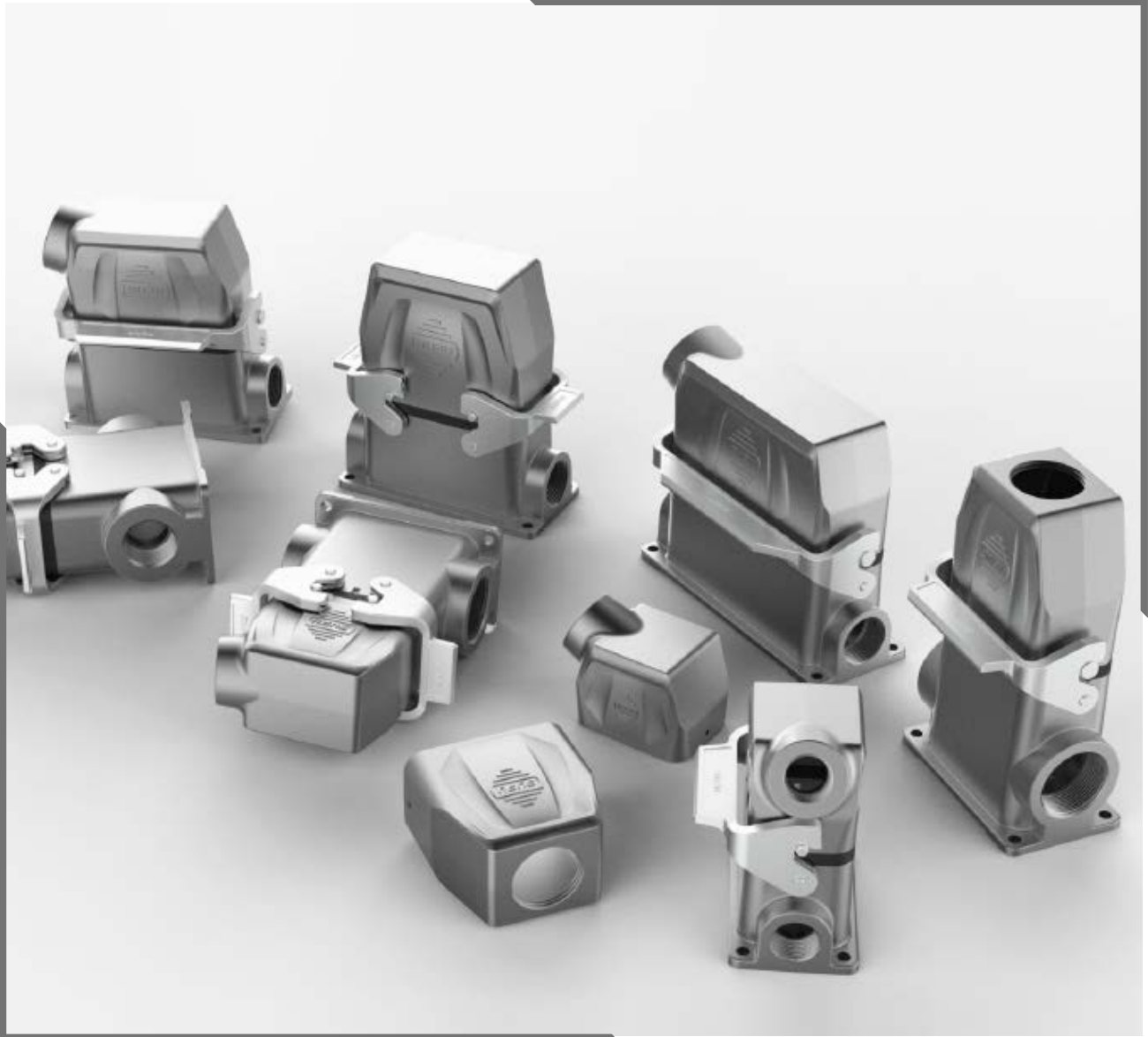

## ENDÜSTRİYEL KONNEKTÖRLER

### SE SERİSİ - VİDALI BAĞLANTI



Stok Kodu	Kontak No.	Gövde Serisi	Bağlantı Tipi	Voltaj (V)	Akım (A)	Ürün Tipi	Kablo Aralığı (mm <sup>2</sup> /AWG)	Ürün Kodu	Birim Fiyat (€/ad.)
444331001	6+PE	S6B	Vidalı	500	16	Fiş	0.5-2.5/ 18-14	SE-006-M	€ 8,85
444332001						Soket		SE-006-F	€ 8,85
444331002	10+PE	S10B	Vidalı	500	16	Fiş	0.5-2.5/ 18-14	SE-010-M	€ 12,85
444332002						Soket		SE-010-F	€ 12,85
444331003	16+PE	S16B	Vidalı	500	16	Fiş	0.5-2.5/ 18-14	SE-016-M	€ 16,55
444332003						Soket		SE-016-F	€ 16,55
444331004	24+PE	S24B	Vidalı	500	16	Fiş	0.5-2.5/ 18-14	SE-024-M	€ 21,85
444332004						Soket		SE-024-F	€ 21,85

### SE SERİSİ - YAYLI BAĞLANTI



Stok Kodu	Kontak No.	Gövde Serisi	Bağlantı Tipi	Voltaj (V)	Akım (A)	Ürün Tipi	Kablo Aralığı (mm <sup>2</sup> /AWG)	Ürün Kodu	Birim Fiyat (€/ad.)
444331013	6+PE	S6B	Yaylı	500	16	Fiş	0.15-2.5/ 26-14	SE-006-MS	€ 12,95
444332013						Soket		SE-006-FS	€ 12,95
444331014	10+PE	S10B	Yaylı	500	16	Fiş	0.15-2.5/ 26-14	SE-010-MS	€ 17,70
444332014						Soket		SE-010-FS	€ 17,70
444331015	16+PE	S16B	Yaylı	500	16	Fiş	0.15-2.5/ 26-14	SE-016-MS	€ 21,30
444332015						Soket		SE-016-FS	€ 21,30
444331016	24+PE	S24B	Yaylı	500	16	Fiş	0.15-2.5/ 26-14	SE-024-MS	€ 23,60
444332016						Soket		SE-024-FS	€ 23,60

### SE SERİSİ - SEYYAR MUHAFAZA



Stok Kodu	Seri No.	Kablo Çapı	Kablo Girişi	Açıklama	Boyutlar	Ürün Kodu	Birim Fiyat (€/ad.)
444121018	S6B	PG16	Üstten Giriş	Tek Kilitleme Mandalı için	60x43x46mm	S6B-TE-2B-PG16	€ 9,95
444121012			Yandan Giriş			S6B-SE-2B-PG16	€ 9,95
444122036	S10B	PG16	Üstten Giriş	Çift Kilitleme Mandalı için	73x43x57mm	S10B-TE-4B-PG16	€ 12,65
444122026			Yandan Giriş			S10B-SE-4B-PG16	€ 12,65
444123033	S16B	PG21	Üstten Giriş	Çift Kilitleme Mandalı için	93,5x43x76mm	S16B-TE-4B-PG21	€ 16,95
444123025			Yandan Giriş			S16B-SE-4B-PG21	€ 16,95
444124033	S24B	PG21	Üstten Giriş	Çift Kilitleme Mandalı için	120x45x76mm	S24B-TE-4B-PG21	€ 19,15
444124025			Yandan Giriş			S24B-SE-4B-PG21	€ 19,15

### SE SERİSİ - TABAN KUTUSU



Stok Kodu	Seri No.	Açıklama	Boyutlar	Ürün Kodu	Birim Fiyat (€/ad.)
444221056	S6B	Tek Kilitleme Mandallı	82*47*29mm	S6B-BM-1L.M	€ 12,15
444222079	S10B	Çift Kilitleme Mandallı	95,5*47*29mm	S10B-BM-2L.M	€ 13,45
444223070	S16B	Çift Kilitleme Mandallı	115,5*47*29mm	S16B-BM-2L.M	€ 14,75
444224050	S24B	Çift Kilitleme Mandallı	142*47*29mm	S24B-BM-2L.M	€ 15,75

# ATOP TECHNOLOGIES

Sağlam güvenilirlik ve gelişmiş performans ile ATOP Technologies Endüstriyel Ethernet çözümleri günümüzün zorlu uygulamaları için idealdir. Yüksek sıcaklık, büyük güç dalgalanmaları ve darbeler gibi zorlu endüstriyel ortamlara dayanmaya uygundur.



Profinet, IEC 61850-3 ve PoE gibi bir dizi süreç değerlendirmesi için tasarlanan bu ürünler, uygulamanız için eksiksiz çözümler sağlayabilir.

## INDUSTRIAL ETHERNET SWITCH

### UNMANAGED ETHERNET SWITCH

#### DIN-RAIL UNMANAGED ETHERNET SWITCH - PLASTİK GÖVDE / 0 ~ 60°C

Ürün Kodu	Açıklama	Birim Fiyat
EH2005-Fm	5 Port Ethernet Switch - 4 x 10/100BaseT(X) RJ45 Ethernet Port, 1 x Fiber Port with ST Connector	€ 240,00
EH2005-Fs	5 Port Ethernet Switch - 4 x 10/100BaseT(X) RJ45 Ethernet Port, 1 x Fiber Port with SC Connector	€ 288,00
EH2006	6 Port Ethernet Switch - 6 x 10/100BaseT(X) RJ45 Ethernet Port	€ 172,00
EH2008	8 Port Ethernet Switch - 8 x 10/100BaseT(X) RJ45 Ethernet Port	€ 204,00

#### DIN-RAIL UNMANAGED ETHERNET SWITCH - GIGABIT UPLINK PORT / -10 ~ 60°C

Ürün Kodu	Açıklama	Birim Fiyat
EH2316-2G	16 Port Ethernet Switch - 14 x 10/100 Base-T(X) RJ45 Ethernet Port, 2 x 10/100/1000 Base-T(X) Uplink Port	€ 716,00

#### DIN-RAIL UNMANAGED ETHERNET SWITCH - PROFINET KONEKTÖRLÜ / -10 ~ 70°C

Ürün Kodu	Açıklama	Birim Fiyat
EH2304-PR	4 Port Ethernet Switch - 4 x 10/100 Base-T(X) RJ45 Ethernet Port	€ 212,00
EH2308-PR	8 Port Ethernet Switch - 8 x 10/100 Base-T(X) RJ45 Ethernet Port	€ 292,00

#### DIN-RAIL UNMANAGED ETHERNET SWITCH - PLASTİK, İNCE GÖVDE / 0 ~ 60°C

Ürün Kodu	Açıklama	Birim Fiyat
EH3005	5 Port Ethernet Switch - 5 x 10/100 Base-T(X) RJ45 Ethernet Port	€ 164,00
EHG3005	5 Port Ethernet Switch - 5 x 10/100 Base-T(X) RJ45 Ethernet Port	€ 268,00

#### DIN-RAIL UNMANAGED GIGABIT ETHERNET SWITCH - ATEX, PoE, UL C1D2, EN50155, EN50121-4 / -40 ~ 75°C

Ürün Kodu	Açıklama	Birim Fiyat
EHG7305-4PoE	5-Port Gigabit Ethernet Switch - 4 x PoE Port	€ 600,00
EHG7306-4PoE-1SFP	6-Port Gigabit Ethernet Switch - 4 x PoE Port, 1 x SFP Port	€ 680,00
EHG7307-4PoE-2SFP	7-Port Gigabit Ethernet Switch - 4 x PoE Port, 2 x SFP Port	€ 720,00

## INDUSTRIAL ETHERNET SWITCH

### MANAGED ETHERNET SWITCH

#### DIN-RAIL LITE-MANAGED GIGABIT ETHERNET SWITCH / -40 ~ 75°C

Ürün Kodu	Açıklama	Birim Fiyat
EHG6508	8-Port Lite-Managed Gigabit Ethernet Switch	€ 960,00
EHG6510-2SFP	10-Port Lite-Managed Gigabit Ethernet Switch - 2 x 1000 SFP	€ 1.040,00
EHG6510-2SFP-D	10-Port Lite-Managed Gigabit Ethernet Switch - 2 x 100/1000 SFP	€ 1.160,00

#### DIN-RAIL MANAGED LAYER-2 ETHERNET SWITCH - GIGABIT UPLINKS, PoE, PROFINET CC-B, NEMA TS2 / -20 ~ 70°C

Ürün Kodu	Açıklama	Birim Fiyat
EH7506-4PoE-2SFP	6-Port Managed Ethernet Switch - 2 x SFP Gigabit Uplink Ports and 4 PoE Ports	€ 1.440,00
EH7508-4G-4PoE-4SFP	8-Port Managed Ethernet Switch - 4 x Combo Gigabit Uplink Ports and 4 PoE Ports	€ 1.520,00
EH7512-4G-4PoE-4SFP	12-Port Managed Ethernet Switch - 4 x Combo Gigabit Uplink Ports and 4 PoE Ports	€ 1.680,00
EH7512-4G-8PoE-4SFP	12-Port Managed Ethernet Switch - 4 x Combo Gigabit Uplink Ports and 8 PoE Ports	€ 1.840,00
EH7520-4G-4PoE-4SFP	20-Port Managed Ethernet Switch - 4 x Combo Gigabit Uplink Ports and 4 PoE Ports	€ 2.320,00
EH7520-4G-8PoE-4SFP	20-Port Managed Ethernet Switch - 4 x Combo Gigabit Uplink Ports and 8 PoE Ports	€ 2.480,00

#### DIN-RAIL MANAGED LAYER-2 GIGABIT ETHERNET SWITCH - 4 x 1/10 GIGABIT SFP UPLINK PORTS, PoE, NEMA TS2 / -40 ~ 70°C

Ürün Kodu	Açıklama	Birim Fiyat
EHG7512-4PoE-410GSFP	12-Port Gigabit Ethernet Switch with 4 x RJ45, 4 x PoE, and 4 x 10 Gigabit SFP uplink ports	€ 2.480,00
EHG7512-4PoE-4SFP-410GSFP	12-Port Gigabit Ethernet Switch with 4 PoE, 4 SFP and 4 x 10 Gigabit SFP uplink ports	€ 2.480,00
EHG7512-8PoE-410GSFP	12-Port Gigabit Ethernet Switch with 8 PoE, and 4 x 10 Gigabit SFP uplink ports	€ 2.640,00
EHG7516-4PoE-410GSFP	16-Port Gigabit Ethernet Switch with 8 RJ45, 4 PoE, and 4 x 10 Gigabit SFP uplink ports	€ 3.040,00
EHG7516-4PoE-4SFP-410GSFP	16-Port Gigabit Ethernet S with 4 RJ45, 4 PoE, 4 SFP and 4 x 10 Gigabit SFP uplink ports	€ 3.040,00
EHG7516-4PoE-8SFP-410GSFP	16-Port Gigabit Ethernet Switch with 4 PoE, 8 SFP and 4 x 10 Gigabit SFP uplink ports	€ 3.040,00
EHG7516-8PoE-410GSFP	16-Port Gigabit Ethernet Switch with 4 RJ45, 8 PoE, and 4 x 10 Gigabit SFP uplink ports	€ 3.200,00
EHG7516-8PoE-4SFP-410GSFP	16-Port Gigabit Ethernet Switch with 4 SFP, 8 PoE and 4 x 10 Gigabit SFP uplink ports	€ 3.200,00
EHG7520-4PoE-410GSFP	20-Port Gigabit Ethernet Switch with 12 RJ45, 4 PoE and 4 x 10 Gigabit SFP uplink ports	€ 3.600,00
EHG7520-4PoE-4SFP-410GSFP	20-Port Gigabit Ethernet S with 8 RJ45, 4 PoE, 4 SFP and 4 x 10 Gigabit SFP uplink ports	€ 3.600,00
EHG7520-4PoE-12SFP-410GSFP	20-Port Gigabit Ethernet Switch with 4 PoE, 12 SFP and 4 x 10 Gigabit SFP uplink ports	€ 3.600,00
EHG7520-8PoE-410GSFP	20-Port Gigabit Ethernet Switch with 8 RJ45, 8 PoE and 4 x 10 Gigabit SFP uplink ports	€ 3.760,00
EHG7520-8PoE-4SFP-410GSFP	20-Port Gigabit Ethernet S with 4 RJ45, 8 PoE, 4 SFP and 4 x 10 Gigabit SFP uplink ports	€ 3.760,00

## INDUSTRIAL ETHERNET SWITCH

### MANAGED ETHERNET SWITCH

#### DIN-RAIL MANAGED LAYER-3 GIGABIT ETHERNET SWITCH - 4 x 1/10 Gigabit SFP UPLINK PORTS, NEMA TS2 / -40 ~ 70°C

Ürün Kodu	Açıklama	Birim Fiyat
EHG7612-410GSFP	12-Port Managed Gigabit Layer-3 Switch with 8 RJ45 and 4 x 10 Gigabit SFP uplink ports	€ 2.960,00
EHG7612-4SFP-410GSFP	12-Port Managed Gigabit Layer-3 Switch with 4 RJ45, 4 SFP and 4 x 10 Gigabit SFP uplink ports	€ 2.960,00
EHG7616-410GSFP	16-Port Managed Gigabit Layer-3 Switch with 12 RJ45 and 4 x 10 Gigabit SFP uplink ports	€ 3.520,00
EHG7616-4SFP-410GSFP	16-Port Managed Gigabit Layer-3 Switch with 8 RJ45, 4 SFP and 4 x 10 Gigabit SFP uplink ports	€ 3.520,00
EHG7616-8SFP-410GSFP	16-Port Managed Gigabit Layer-3 Switch with 4 RJ45, 8 SFP and 4 x 10 Gigabit SFP uplink ports	€ 3.520,00
EHG7616-12SFP-410GSFP	16-Port Managed Gigabit Layer-3 Switch with 12 SFP and 4 x 10 Gigabit SFP uplink ports	€ 3.520,00
EHG7620-410GSFP	20-Port Managed Gigabit Layer-3 Switch with 16 RJ45 and 4 x 10 Gigabit SFP uplink ports	€ 4.080,00
EHG7620-4SFP-410GSFP	20-Port Managed Gigabit Layer-3 Switch with 12 RJ45, 4 SFP and 4 x 10 Gigabit SFP uplink ports	€ 4.080,00
EHG7620-8SFP-410GSFP	20-Port Managed Gigabit Layer-3 Switch with 8 RJ45, 8 SFP and 4 x 10 Gigabit SFP uplink ports	€ 4.080,00
EHG7620-12SFP-410GSFP	20-Port Managed Gigabit Layer-3 Switch with 4 RJ45, 12 SFP and 4 x 10 Gigabit SFP uplink ports	€ 4.080,00
EHG7620-16SFP-410GSFP	20-Port Managed Gigabit Layer-3 Switch with 16 SFP and 4 x 10 Gigabit SFP uplink ports	€ 4.080,00

#### RACK-MOUNT LITE MANAGED LAYER-3 MODULAR GIGABIT SWITCH - PoE, EN50155/EN50121-4 / -40 ~ 75°C

Ürün Kodu	Açıklama	Birim Fiyat
RHG7628-CPU-4SFP-R	L3 Switch Core, 4x1G SFP Uplinks, 3 Module Slots, 2x 100-220VAC; 2x 48-57VDC PoE input	€ 3.780,00
RHG7628-CPU-4SFP-MR	L3 Switch Core, 4x1G SFP Uplinks, 3 Module Slots, 1x 100-220 VAC, 1x 48-57 VDC input; 2x 48-57 VDC PoE power input	€ 3.780,00
RHG7628-CPU-4SFP	L3 Switch Core, 4x1G SFP Uplinks, 3 Module Slots, 1x 100-220 VAC; 2x 48-57 VDC PoE power input	€ 3.580,00
RHG7628-CPU-4SFP-DC	L3 Switch Core, 4x1G SFP Uplinks, 3 Module Slots, 2x 48-57 VDC Poe power input, 2x 48-57 DC CPU	€ 3.780,00
RHG7628-CPU-410GSFP-R	L3 Switch Core, 4x10G SFP Uplinks, 3 Module Slots, 2x 100-220VAC; 2x 48-57VDC PoE input	€ 5.460,00
RHG7628-CPU-410GSFP-MR	L3 Switch Core, 4x10G SFP Uplinks, 3 Module Slots, 1x100-220 VAC, 1x 48-57 VDC input; 2x 48-57 VDC PoE power input	€ 5.460,00
RHG7628-CPU-410GSFP	L3 Switch Core, 4x10G SFP Uplinks, 3 Module Slots, 1x 100-220 VAC; 2x 48-57 VDC PoE power input	€ 5.260,00
RHG7628-CPU-410GSFP-DC	L3 Switch Core, 4x10G SFP Uplinks, 3 Module Slots, 2x 48-57 VDC Poe power input, 2x 48-57 DC CPU	€ 5.460,00
RHG7X28-M1	8-Port RJ45 PoE module	€ 880,00
RHG7X28-M2	8-Port RJ45 non-PoE module	€ 700,00
RHG7X28-M3	8-Port SFP module	€ 700,00
RHG7X28-M4	4-Port RJ45 non-PoE secure MACsec module	€ 460,00
RHG7X28-M5	4-Port SFP secure MACsec module	€ 460,00

## INDUSTRIAL ETHERNET SWITCH

### ÖZEL SERİ ETHERNET SWITCH

#### IP67 UNMANAGED GIGABIT SWITCH (RAILWAY) - EN 50155 and EN50121-4, M12 connectors / -40 ~ 75°C

Ürün Kodu	Açıklama	Birim Fiyat
EMG8305-M12-A	5-Port Gigabit EN50155 Switch -A- Coding	€ 800,00
EMG8305-M12-X	5-Port Gigabit EN50155 Switch -X-Coding	€ 920,00

#### DIN-RAIL UNMANAGED GIGABIT SWITCH (RAILWAY) - ATEX, UL C1D2, EN50155, EN50121-4 / -40 ~ 70°C

Ürün Kodu	Açıklama	Birim Fiyat
EHG7305	5-Port Gigabit Ethernet Switch	€ 396,00
EHG7306-1SFP	6-Port Gigabit Ethernet Switch - 1 x SFP	€ 496,00
EHG7307-2SFP	7-Port Gigabit Ethernet Switch - 2 x SFP	€ 536,00

#### IP67 MANAGED GIGABIT SWITCH (RAILWAY) - PoE, EN50155/ EN50121-4 / -40 ~ 75°C

Ürün Kodu	Açıklama	Birim Fiyat
EMG8508-4PoE	8-Port Gigabit EN50155 Switch - M12 connectors, 4 x PoE ports, 45-57 VDC power input	€ 2.400,00
EMG8508-8PoE	8-Port Gigabit EN50155 Switch - M12 connectors, 8 x PoE ports, 45-57 VDC power input	€ 2.640,00
EMG8510-4PoE-2SFP	10-Port Gigabit EN50155 Switch, 8 x M12 connectors (4 PoE), 2 x SFP, 45-57 VDC input	€ 3.800,00
EMG8510-8PoE-2SFP	10-Port Gigabit EN50155 Switch, 8 x M12 connectors (8 PoE), 2 x SFP, 45-57 VDC input	€ 4.040,00

#### DIN-RAIL MANAGED GIGABIT SWITCH (RAILWAY) - PoE, PROFINET CC-B, EN50155, EN50121-4, NEMA TS2 / -20 ~ 70°C

Ürün Kodu	Açıklama	Birim Fiyat
EHG7504-2PoE-2SFP	4-Port Managed Gigabit Ethernet Switch - 2 x PoE and 2 x SFP	€ 1.240,00
EHG7504-4PoE	4-Port Managed Gigabit Ethernet Switch - 4 x PoE	€ 1.320,00
EHG7508-4PoE-4SFP	8-Port Managed Gigabit Ethernet Switch - 4 x PoE and 4 x SFP	€ 1.680,00
EHG7508-8PoE	8-Port Managed Gigabit Ethernet Switch - 8 x PoE	€ 1.840,00

#### MANAGED RACK-MOUNT MODULAR GIGABIT SWITCH (RAILWAY) - PoE, EN50155, EN50121-4 / -40 ~ 75°C

Ürün Kodu	Açıklama	Birim Fiyat
RHG7528-CPU-4SFP-R	L2 Switch Core, 4x1G SFP Uplinks, 3 Module Slots, 2 x 100-220VAC; 2x 48-57VDC PoE input	€ 3.300,00
RHG7528-CPU-4SFP-MR	L2 Switch Core, 4x1G SFP Uplinks, 3 Module Slots, 1x100 ~220VAC, 1x48-57 VDC input; 2x 48-57 VDC PoE power input	€ 3.300,00
RHG7528-CPU-4SFP	L2 Switch Core, 4x1G SFP Uplinks, 3 Module Slots, 1x 100-220 VAC; 2x 48-57 VDC PoE power input	€ 3.100,00
RHG7528-CPU-4SFP-DC	L2 Switch Core, 4x1G SFP Uplinks, 3 Module Slots, 2x 48-57 VDC Poe power input, 2x 48-57 DC CPU	€ 3.300,00
RHG7528-CPU-410GSFP-R	L2 Switch Core, 4x10G SFP Uplinks, 3 Module Slots, 2x 100-220VAC; 2x 48-57VDC PoE input	€ 4.580,00
RHG7528-CPU-410GSFP-MR	L2 Switch Core, 4x10G SFP Uplinks, 3 Module Slots, 1 x 100-220VAC, 1x48-57 VDC input; 2x48-57 VDC PoE power input	€ 4.580,00
RHG7528-CPU-410GSFP	L2 Switch Core, 4x10G SFP Uplinks, 3 Module Slots, 1x 100-220 VAC;2x 48-57 VDC PoE pwr input	€ 4.380,00
RHG7528-CPU-410GSFP-DC	L2 Switch Core, 4x10G SFP Uplinks, 3 Module Slots, 2x 48-57 VDC Poe power input, 2x 48-57 DC CPU	€ 4.580,00
RHG7X28-M1	8-Port RJ45 PoE module	€ 880,00
RHG7X28-M2	8-Port RJ45 non-PoE module	€ 700,00
RHG7X28-M3	8-Port SFP module	€ 700,00

## INDUSTRIAL ETHERNET SWITCH

### ÖZEL SERİ ETHERNET SWITCH

#### IP67 MANAGED LAYER-3 GIGABIT SWITCH (RAILWAY) - PoE, EN50155, EN50121-4 / -40 ~ 75°C

Ürün Kodu	Açıklama	Birim Fiyat
EMG8608-4PoE	8-Port Gigabit Switch - M12 connectors, 4 x PoE ports, 45-57 VDC power input	€ 2.960,00
EMG8608-8PoE	8-Port Gigabit Switch - M12 connectors, 8 PoE ports, 45-57 VDC power input	€ 3.200,00
EMG8610-4PoE-2SFP	10-Port Gigabit Switch - 8 x M12 connectors (4 PoE), 2 x SFP, 45-57 VDC input	€ 4.360,00
EMG8610-8PoE-2SFP	10-Port Gigabit Switch - 8 x M12 connectors (8 PoE), 2 x SFP, 45-57 VDC input	€ 4.600,00

#### MANAGED GIGABIT SWITCH (MARINE - DNV.GL) - PoE, 4 x 1/10 GIGABIT SFP UPLINK PORTS / -40 ~ 70°C

Ürün Kodu	Açıklama	Birim Fiyat
EHG7512-4PoE-4SFP-410GSFP	12-Port Gigabit Ethernet Switch - 4 PoE, 4 SFP and 4 x 10 Gigabit SFP uplink ports	€ 3.240,00
EHG7516-8PoE-410GSFP	16-Port Gigabit Ethernet Switch - 4 RJ45, 8 PoE, and 4 x 10 Gigabit SFP uplink ports (Marine)	€ 3.960,00



## INDUSTRIAL ETHERNET SWITCH

### IEC 61850-3 ETHERNET SWITCH

#### DIN-RAIL MANAGED LAYER-2 GIGABIT SWITCH - IEC 61850-3 / -40 ~ 85°C

Ürün Kodu	Açıklama	Birim Fiyat
EHG9508-2SFP	8-Port Managed Gigabit switch - 2 x SFP ports, 24~57 VDC power input	€ 2.520,00
EHG9508-2SFP-HV	8-Port Managed Gigabit switch - 2 x SFP ports, 110-370 VDC power input	€ 2.440,00
EHG9508-2SFP-AC	8-Port Managed Gigabit switch - 2 x SFP ports, 100-240 VAC power input	€ 2.440,00
EHG9512-4SFP	12-Port Managed Gigabit switch - 4 x SFP ports, 24-57 VDC power input	€ 3.040,00
EHG9512-4SFP-HV	12-Port Managed Gigabit switch - 4 x SFP ports, 110-370 VDC power input	€ 2.960,00
EHG9512-4SFP-AC	12-Port Managed Gigabit switch - 4 x SFP ports, 100-240 VAC power input	€ 2.960,00

#### RACK-MOUNT MANAGED LAYER-2 MODULAR GIGABIT SWITCH - IEC 61850-3 / -40 ~ 85°C

Ürün Kodu	Açıklama	Birim Fiyat
RHG9528-410GSFP-DC	Gigabit Switch Core, 4 x 10G SFP Uplinks, 3 Slots, 2 x 24~120VDC	€ 9.180,00
RHG9528-410GSFP-AC	Gigabit Switch Core, 4 x 10G SFP Uplinks, 3 Slots, 2 x 90~264VAC	€ 9.580,00
RHG9528-410GSFP-HV	Gigabit Switch Core, 4 x 10G SFP Uplinks, 3 Slots, 2 x 120~370VDC	€ 10.780,00

#### SUPPORTED MODULES - IEC 61850-3 MANAGED LAYER-2 ETHERNET SWITCH / -40 ~ 85°C

Ürün Kodu	Açıklama	Birim Fiyat
RHG9X28-M1	8-Port 10/100/1000 RJ45 module	€ 820,00
RHG9X28-M2	8-Port 100/1000 SFP module	€ 820,00
RHG9X28-M3	4-Port 10/100/1000 RJ45 module with IRIG-B	€ 820,00
RHG9X28-M4	4-Port 100/1000 SFP module with IRIG-B	€ 820,00
RHG9X28-M5	HSR/PRP module with 4 10/100/1000 RJ45 ports (for 2 separate HSR/PRP networks) supporting IEEE1588 PTP	€ 2.620,00
RHG9X28-M6	HSR/PRP module with 4 100/1000 SFP slots (for 2 separate HSR/PRP networks) supporting IEEE1588 PTP	€ 2.620,00

#### RACK-MOUNT MANAGED LAYER-3 MODULAR GIGABIT SWITCH - IEC 61850-3 / -40 ~ 85°C

Ürün Kodu	Açıklama	Birim Fiyat
RHG9628-410GSFP-DC	Gigabit Layer-3 Switch Core - 4x10G SFP Uplinks, 3 Slots, 2x 24~120VDC	€ 11.980,00
RHG9628-410GSFP-AC	Gigabit Layer-3 Switch Core - 4x10G SFP Uplinks, 3 Slots, 2x 90~264VAC	€ 12.380,00
RHG9628-410GSFP-HV	Gigabit Layer-3 Switch Core - 4x10G SFP Uplinks, 3 Slots, 2x 120~370VDC	€ 13.580,00

## INDUSTRIAL WIRELESS CONNECTIVITY

### ACCESS POINT - IEEE 802.11 b/g/n / -10 ~ 60°C

Ürün Kodu	Açıklama	Birim Fiyat
AW5500C	Wireless AP/Client/Bridge, Fast P2P	€ 760,00

### SERIAL DEVICE SERVER - IEEE 802.11 b/g/n / -10 ~ 60°C

Ürün Kodu	Açıklama	Birim Fiyat
SW5501C	Wireless Serial Device Server - 1 x Combo Serial port, Fast P2P, one antenna	€ 720,00
SW5502C	Wireless Serial Device Server - 2 x Serial port, DB9(M), Fast P2P, one antenna	€ 760,00
SW5502C-TB	Wireless Serial Device Server - 2 x Serial ports, Terminal Block, Fast P2P, one antenna	€ 760,00

### ACCESS POINT - IEEE 802.11 a/b/g/n / -10 ~ 60°C

Ürün Kodu	Açıklama	Birim Fiyat
AW5500	Wireless AP/Client/Bridge	€ 876,00

### SERIAL DEVICE SERVER - IEEE 802.11 a/b/g/n / -10 ~ 60°C

Ürün Kodu	Açıklama	Birim Fiyat
SW5501	Wireless Serial Device Server - 1 x Serial port, DB9(M), two antennas	€ 796,00
SW5501-TB	Wireless Serial Device Server - 1 x Serial port, TBD, two antennas	€ 796,00
SW5501-Sis	Wireless Serial Device Server - 1 x Serial port, TBD, 2KV Isolation, two antennas	€ 956,00
SW5502	Wireless Serial Device Server - 2 x Serial ports, DB9(M), two antennas	€ 876,00
SW5502-TB	Wireless Serial Device Server - 2 x Serial ports, TBD, two antennas	€ 876,00
SW5502-Sis	Wireless Serial Device Server - 2 x Serial ports, TBD, 2KV Isolation, two antennas	€ 1.036,00

### DIN-RAIL CELLULAR SERIAL GATEWAY (DNV.GL - MARINE) - 2G/3G (US or EU bands) to SERIAL, ETHERNET SECURE GATEWAY / -40 ~ 70°C

Ürün Kodu	Açıklama	Birim Fiyat
SE5901B-10-4G-GPS-B	Industrial Serial-Cellular Gateway with 1 RS-232/485 port and 1 RS-232, (TB14), 4G connectivity, 2 DI, 2 Relays, Addl. 15s power, GPS, Marine certified	€ 1.600,00
SE5901B-4G-B	Industrial Serial-Cellular Gateway with 1 RS-232/485 Serial, DB9(M), 4G connectivity, Addl. 15s. Power	€ 1.400,00

### SERIAL TO SERIAL CONVERTERS - RS-232 TO RS485/422, DEVICE-MOUNT, DC JACK-POWERED / -40 ~ 85°C

Ürün Kodu	Açıklama	Birim Fiyat
SS100-J	Device-mountable RS-232 to RS-485/422 converter, DC-jack	€ 132,00

### SERIAL TO SERIAL CONVERTERS - RS-232 TO RS485/422, DEVICE-MOUNT, TERMINAL BLOCK / -40 ~ 85°C

Ürün Kodu	Açıklama	Birim Fiyat
SS100	Device-mountable RS-232 to RS-485/422 converter, Terminal block	€ 132,00
SS100-SiS-R	Device-mountable RS-232 to RS-485/422 converter, Terminal block, 3kV isol. on RS-232	€ 196,00

## INDUSTRIAL WIRELESS CONNECTIVITY

### ENTRY LEVEL SERIAL DEVICE SERVER - FIELD TYPE / -0 ~ 70°C

Ürün Kodu	Açıklama	Birim Fiyat
SE5201C-DB	1-Port Entry-Level Serial Device Server, RS- 232/422/485, DB9(M)	€ 204,00
SE5201C-TB	1-Port Entry-Level Serial Device Server, RS- 232/422/485, Terminal block	€ 204,00

### IP68 SERIAL DEVICE SERVER - ALUMINUM HOUSING, RAILWAY / -40 ~ 75°C

Ürün Kodu	Açıklama	Birim Fiyat
SE8502-M12	IP68 rated 2-Port Serial Device Server with M12 connectors, certified by EN50155 & EN50121-4	€ 1.916,00
SE8502-Sis-M12	IP68 rated 2-Port Serial Device Server with M12 connectors, 2KV Isolation, EN50155 & EN50121-4	€ 2.160,00

### ENTRY LEVEL MODBUS GATEWAY - FIELD TYPE / 0 ~ 60°C

Ürün Kodu	Açıklama	Birim Fiyat
MB5201-DB	1-Port Modbus TCP/RTU/ASCII Gateway, industrial EMC protection, RS-232/422/485, DB9(M)	€ 300,00
MB5201-TB	1-Port Modbus TCP/RTU/ASCII Gateway, industrial EMC protection, RS-232/422/485, Terminal Block	€ 300,00
MB5202-DB	2-Port Modbus TCP/RTU Gateway, Industrial EMC, RS-232/422/485, DB9(M)	€ 420,00
MB5202-TB	2-Port Modbus TCP/RTU Gateway, Industrial EMC, RS-232/422/485, Terminal block	€ 420,00
MB5202-SiS	2-Port Modbus TCP/RTU Gateway, Industrial EMC, RS-232/422/485, 2kV Isolation, Terminal block	€ 512,00
MB5202-SFP-DB	2-Port Modbus TCP/RTU Gateway, Industrial EMC, RS-232/422/485, DB9(M), SFP	€ 496,00
MB5202-SFP-TB	2-Port Modbus TCP/RTU Gateway, Industrial EMC, RS-232/422/485, Terminal block, SFP	€ 496,00

### DIN-RAIL INDUSTRIAL MODBUS GATEWAY / -40 ~ 85°C

Ürün Kodu	Açıklama	Birim Fiyat
MB5901-DB	1-Port Industrial Modbus Gateway, RS-232/422/485, DB9(M)	€ 516,00
MB5901-TB	1-Port Industrial Modbus Gateway, RS-232/422/485, Terminal Block	€ 516,00
MB5904D-4P-DB	Industrial 4-Port Modbus Gateway, 10/100BASE- T(X), DB9	€ 1.440,00
MB5904D-4P-TB	Industrial 4-Port Modbus Gateway, 10/100BASE- T(X), TB5	€ 1.440,00
MB5904D-4P-Sis	Industrial 4-Port Modbus Gateway, 10/100BASE- T(X), 3kV Isolation	€ 1.720,00
MB5904D-4P-G-DB-SFP	Industrial 4-Port Modbus Gateway, 100/1000BASE- X with SFP Slot, DB9	€ 1.440,00
MB5904D-4P-G-TB-SFP	Industrial 4-Port Modbus Gateway, 100/1000BASE- X with SFP Slot, TB5	€ 1.440,00
MB5904D-4P-G-Sis-SFP	Industrial 4-Port Modbus Gateway, 100/1000BASE- X with SFP Slot, 3kV Isolation	€ 1.720,00

## INDUSTRIAL WIRELESS CONNECTIVITY

### WIRELESS/CELLULAR - IEEE 802.11 b/g/n / -10 ~ 60°C

Ürün Kodu	Açıklama	Birim Fiyat
MW5501C	Wireless 802.11 b/g/n Modbus Gateway with 1 Combo Serial port, 1 Ethernet, Fast P2P	€ 920,00
MW5502C	Wireless 802.11 b/g/n Modbus Gateway with 2 Serial port, 1 Ethernet, DB9(M), Fast P2P	€ 1.000,00
MW5502C-TB	Wireless 802.11 b/g/n Modbus Gateway with 2 Serial ports, 1 Ethernet, Terminal Block, Fast P2P	€ 1.000,00

### DIN-RAIL WIRELESS/CELLULAR - 2G/3G/4G LTE (US or EU BANDS) TO SERIAL, ETHERNET SECURE MODBUS GATEWAYS / -40 ~ 70°C

Ürün Kodu	Açıklama	Birim Fiyat
MB5901B-4G	Industrial Modbus-Cellular Gateway with 1 RS- 232/485 Serial port, DB9(M), 4G connectivity	€ 1.160,00
MB5901B-IO-4G	Industrial Modbus-Cellular Gateway with 1 RS- 232/485, 1 RS-232 Serial port, TB14, 4G connectivity, 2 DI, 2 Relays	€ 1.280,00
MB5901B-IO-4G-GPS	Industrial Modbus-Cellular Gateway with 1 RS- 232/485 and 1 RS-232 Serial port, TB14, 4G, 2 DI, 2 Relays, GPS	€ 1.360,00
MB5901B-4G-B	Industrial Modbus-Cellular Gateway with 1 RS- 232/485 Serial port, DB9(M), 4G connectivity, Addl. 15s. Power	€ 1.400,00
MB5901B-IO-4G-B	Industrial Modbus-Cellular Gateway with 1 RS- 232/485, 1 RS-232 port, TB14, 4G, 2 DI, 2 Relays, Addl. 15s. Power	€ 1.400,00
MB5901B-IO-4G-GPS-B	Industrial Modbus-Cellular Gateway, 1 RS-232/485, 1 RS-232, TB14, 4G, 2 DI, 2 Relays, Addl. 15s. Power, GPS	€ 1.480,00

### DIN-RAIL MEDIA CONVERTERS - ETHERNET TO FIBER (FAST ETHERNET) / -10 ~ 70°C

Ürün Kodu	Açıklama	Birim Fiyat
EF23-1-1Fm-SC-2	Industrial Fast Ethernet-to-Fiber Media Converter, multimode, SC connector, 2 KM	€ 244,00
EF23-1-1Fs-SC-30	Industrial Fast Ethernet-to-Fiber Media Converter, single-mode, SC connector, 30 KM	€ 260,00

### DIN-RAIL MEDIA CONVERTERS - ETHERNET TO FIBER (GIGABIT ETHERNET) / -10 ~ 70°C

Ürün Kodu	Açıklama	Birim Fiyat
EF24L-1G-1Fm-SC-550M	Industrial Gigabit Ethernet-to-Fiber Media Converter, multimode, SC connector, Link Fault Pass-Through, Auto Speed, 550 M	€ 356,00
EF24L-1G-1Fs-SC-10	Industrial Gigabit Ethernet-to-Fiber Media Converter, single-mode, SC connector, Link Fault Pass- Through, Auto Speed, 10 KM	€ 396,00
EF24L-1G-1SFP	Industrial Gigabit Fast Ethernet-to-Fiber Media Converter, Link Fault Pass-Through, Auto Speed, SFP	€ 260,00

## ACCESSORIES

### ANTENNA

Ürün Kodu	Açıklama	Birim Fiyat
ANT-WD-A-RF-0305	IEEE 802.11 a/b/g 2.4/5 GHz, Dual Band, omni- directional antenna, 3/5dBi, RP-SMA(M)	€ 36,00
ANT-WS-AB-RM-05-180	IEEE 802.11 b/g 2.4 GHz, Single Band, omni- directional antenna, 5dBi, RP-SMA(M), with 180cm Cable, with Base	€ 68,00
ANT-WS-AB-RM-05-200	IEEE 802.11 b/g 2.4 GHz, Single Band, omni- directional antenna, 5dBi, RP-SMA(M), with 200cm Cable, with Base.	€ 72,00
ANT-WS-A-NF-09 (HG-090)	IEEE 802.11 b/g 2.4~2.5 GHz, Single Band, omni- directional antenna, 9dBi, N-type(F) - HG-090	€ 208,00
ANT-WS-A-NF-09-150	IEEE 802.11 b/g 2.4~2.5 GHz, Single Band, omni- directional antenna, 9dBi, N-type(F), with 150cm Cable	€ 240,00
HG-120	IEEE 802.11 a/b/g/n 2.4~2.5 GHz, high-gain Antenna	€ 196,00

### SFP TRANSCEIVERS

Ürün Kodu	Açıklama	Birim Fiyat
AOPT-SFP-8008I	SFP to RJ45 Transceiver, 10/100Mbps, -40~85°C	€ 116,00
AOPT-SFP-8005I	SFP to RJ45 Transceiver, 1000Mbps, -40~85°C	€ 140,00
AOPT-SFP-8007I	SFP to RJ45 Transceiver, 10/100/1000Mbps, -40~85°C	€ 156,00

### SFP TRANSCEIVERS WITH DDMI

Ürün Kodu	Açıklama	Birim Fiyat
AXFD-1314-0523	SFP Transceiver; 155Mbps, Multi- mode; 1310nm; 2km; -40~85°C, DDMI	€ 102,00
AXFD-1314-0553	SFP Transceiver; 155Mbps, Single-mode; 1310nm; 30km; -40~85°C, DDMI	€ 118,00
AXGD-5854-0513	SFP Transceiver, 1250Mbps, 850nm, Multi-mode, 550m, 3.3V, -40~85°C, DDMI	€ 106,00
AXGD-1354-0523	SFP Transceiver, 1250Mbps, 1310nm, Multi-mode, 2km, 3.3V, -40~85°C, DDMI	€ 118,00
AXGD-1354-0533	SFP Transceiver, 1250Mbps, 1310nm, Single-mode, 10km, 3.3V, -40~85°C, DDMI	€ 126,00
AXGD-3354-0593	SFP Transceiver, 1250Mbps, 1310nm, Single-mode, 40km, 3.3V, -40~85°C, DDMI	€ 342,00
AXXE-5886-05B3	SFP Transceiver, 10Gbps Multi-mode, 850 nm, 300m, -40°C ~ 85°C, DDMI	€ 196,00
AXXE-3386-0533	SFP Transceiver, 10Gbps Single-mode, 1310nm, 10km, -40°C ~ 85°C, DDMI	€ 276,00
AXXE-3386-0583	SFP Transceiver, 10Gbps Single-mode, 1310nm, 20km, -40°C ~ 85°C, DDMI	€ 516,00

Vatkon Elektrik A.Ş.

Halkapınar Mahallesi 1004 Sk. Tesisat İş Merkezi No:3 Z:23 İzmir -TÜRKİYE

Tel: +90 232 469 60 66 GSM: +90 532 653 83 71 | +90 505 684 29 66

[info@vatkon.com](mailto:info@vatkon.com) | [satis@vatkon.com](mailto:satis@vatkon.com)

[www.vatkon.com](http://www.vatkon.com)